



\*dotyczy kotłow kondensacyjnych



## CENNIK WYROBÓW

LIPIEC 2020



<b>POMPY CIEPŁA DO C.O. I C.W.U.:</b> - TERMET AIR BASIC 8, 10, 13, 16, 20 i 25 kW - TERMET AIR PREMIUM 8, 10, 13, 16, 20 i 25 kW	<b>3-5</b>
<b>PAKIETY GRZEWCZE</b> - na bazie kotła jednofunkcyjnego kondensacyjnego ECOCONDENS GOLD PLUS-20 i zasobników TERMET SG 100, 120 i 140 - na bazie kotła jednofunkcyjnego kondensacyjnego ECOCONDENS GOLD PLUS-25 i zasobników TERMET SG 100, 120 i 140 - na bazie kotła jednofunkcyjnego kondensacyjnego ECOCONDENS GOLD PLUS-20 i zasobników TERMET SWK 100, 120 i 140 - na bazie kotła jednofunkcyjnego kondensacyjnego ECOCONDENS GOLD PLUS-25 i zasobników TERMET SWK 100, 120 i 140 - na bazie kotła jednofunkcyjnego kondensacyjnego ECOCONDENS SILVER-20 i zasobników TERMET SG 100 i 120 - na bazie kotła jednofunkcyjnego kondensacyjnego ECOCONDENS SILVER-25 i zasobników TERMET SG 100 i 120 - na bazie kotła jednofunkcyjnego kondensacyjnego ECOCONDENS SILVER-20 i zasobników TERMET SWK 100 i 120 - na bazie kotła jednofunkcyjnego kondensacyjnego ECOCONDENS SILVER-25 i zasobników TERMET SWK 100 i 120	<b>6-11</b>
<b>GAZOWE WISZĄCE KOTŁY KONDENSACYJNE</b> - ECOCONDENS SLIM-20 - ECOCONDENS GOLD PLUS-20, ECOCONDENS GOLD PLUS-25, ECOCONDENS GOLD PLUS-32 - ECOCONDENS SILVER-20, ECOCONDENS SILVER-25, ECOCONDENS SILVER-35 - ECOCONDENS CRYSTAL II PLUS-20, ECOCONDENS CRYSTAL II PLUS-25, ECOCONDENS CRYSTAL II PLUS-35	<b>12-19</b>
<b>GAZOWE WISZĄCE KOTŁY KONDENSACYJNE Z WBUDOWANYM ZASOBNIKIEM</b> - ECOCONDENS INTEGRA II PLUS-20, ECOCONDENS INTEGRA II PLUS-25	<b>20-21</b>
<b>GAZOWE STOJĄCE KOTŁY KONDENSACYJNE Z WBUDOWANYM ZASOBNIKIEM</b> - ECOCONDENS SOLID PLUS-20, ECOCONDENS SOLID PLUS-25, ECOCONDENS SOLID PLUS-35	<b>22-23</b>
<b>GAZOWE WISZĄCE KOTŁY KONDENSACYJNE DUŻEJ MOCY</b> - ECOCONDENS CRYSTAL PLUS-50 - ECOCONDENS CRYSTAL-80, ECOCONDENS CRYSTAL-100	<b>24-29</b>
<b>ZASOBNIKI C.W.U EMALIOWANE Z KRÓĆCEM NA GRZALKĘ ELEKTRYCZNĄ</b> - TERMET SG PLUS 100 - TERMET SG PLUS 120 - TERMET SG PLUS 140 - ZWU-200/N PLUS	<b>30</b>
<b>ZASOBNIKI C.W.U EMALIOWANE</b> - TERMET SWK 100 - TERMET SWK 120 - TERMET SWK 140	<b>31</b>
<b>ZASOBNIKI C.W.U. ZE STALI NIERDZEWNEJ</b> - UTS 130	<b>31</b>
<b>GAZOWY DWUFUNKCYJNY KOCIOŁ C.O. Z OTWARTĄ KOMORĄ SPALANIA</b> - MINIMAX ECO	<b>32-33</b>
<b>STEROWANIE OGRZEWANIEM ZA POMOCĄ INTERNETU</b>	<b>34</b>
<b>REGULATORY TEMPERATURY POMIESZCZEŃ</b> - TERMET ST-2801 Wi-Fi - TERMET ST-294 V1 - TERMET ST-292 V3 - TERMET ST-292 V2 - CR 11011 - EASY REMOTE - TERMET ST-2801	<b>35</b>
<b>STEROWANIE KOTŁEM I/LUB OGRZEWANIEM ZA POMOCĄ INTERNETU (SYSTEM KOMFORT)</b>	<b>36-37</b>
<b>MODUŁ WIELOSTREFOWY DO SYSTEMÓW GRZEWCZYCH SIM WP 2Z</b> - TYP 2LTE.1HT.YP - TYP 1LTT.1HT.YP - TYP 1LTE.1HT.YP	<b>38</b>
<b>GAZOWE PODGRZEWACZE WODY Z OTWARTĄ KOMORĄ SPALANIA</b> - TERMAQ ELECTRONIC ECO - TERMAQ AQUA POWER ECO	<b>39</b>
<b>CHEMIA INSTALACYJNA - PREPARATY DO OCHRONY INSTALACJI C.O.</b>	<b>40</b>
<b>FILTRY MAGNETYCZNE DO MONTAŻU W INSTALACJI C.O.</b>	<b>41</b>
<b>PRZEWODY POWIETRZNO - SPALINOWE STALOWE</b>	<b>42-43</b>
<b>PRZEWODY POWIETRZNO - SPALINOWE Z TWORZYWA SZTUCZNEGO</b>	<b>44-46</b>
<b>MAKSYMALNE DŁUGOŚCI PRZEWODÓW POWIETRZNO-SPALINOWYCH</b>	<b>47</b>
<b>PRZYKŁADOWE PODŁĄCZENIA SYSTEMÓW POWIETRZNO - SPALINOWYCH</b>	<b>48</b>

\* Maksymalne ceny rekomendowane przez Termet S.A.

Przedmiotowe warunki nie stanowią oferty w rozumieniu kodeksu cywilnego. Termet S.A. zastrzega sobie możliwość dokonania zmian bez uprzedzenia. Wszelkie zmiany wprowadzane są na bieżąco w wersji elektronicznej cennika na stronie [www.termet.com.pl](http://www.termet.com.pl)



# POMPA CIEPŁA POWIETRZE-WODA DO C.O. I C.W.U. TERMET AIR (WERSJA BASIC)

- **5 lat gwarancji zgodnie z warunkami gwarancji**
- oszczędna pompa w klasie energetycznej do **A++**
- kompaktowa jednostka zewnętrzna - monoblock
- możliwość podłączenia odpowiedniego bufora c.o. i/lub zbiornika do ciepłej wody użytkowej
- czynnik roboczy R410A
- minimalna temperatura powietrza -20 °C
- wymiary w wersji od 8-13 kW: wysokość 950 mm, szerokość 1250 mm, głębokość 500 mm
- wymiary w wersji od 16-20 kW: wysokość 1110 mm, szerokość 1470 mm, głębokość 500 mm
- wentylator o specjalnie wyprofilowanych łopatkach zmniejszających generowany hałas (tzw. efekt SOWY)
- obudowa wykonana z blachy aluminiowej, pomalowanej proszkowo, odpornej na warunki atmosferyczne
- cicha praca ze względu na dodatkowe wyciszenie
- regulator COMPIT w zestawie z pompą ciepła
- sprężarka typu Scroll
- termostatyczny zawór rozprężny



NUMER INDEKSU	NAZWA WYROBU	MOC [kW]	VAT [%]	CENA KAT. NETTO [ZŁ]	CENA KAT. BRUTTO [ZŁ]
<b>POMPY CIEPŁA*</b>					
TPP 9889 00 00 00	<b>TERMET AIR 8 BASIC</b>	<b>8,4</b>	23	<b>19 492,31</b>	<b>23 975,54</b>
TPP 9890 00 00 00	<b>TERMET AIR 10 BASIC</b>	<b>10,3</b>	23	<b>20 569,23</b>	<b>25 300,15</b>
TPP 9891 00 00 00	<b>TERMET AIR 13 BASIC</b>	<b>13,7</b>	23	<b>21 953,85</b>	<b>27 003,24</b>
TPP 9892 00 00 00	<b>TERMET AIR 16 BASIC</b>	<b>16,9</b>	23	<b>23 200,00</b>	<b>28 536,00</b>
TPP 9893 00 00 00	<b>TERMET AIR 20 BASIC</b>	<b>19,9</b>	23	<b>24 238,46</b>	<b>29 813,31</b>
TPP 9894 00 00 00	<b>TERMET AIR 25 BASIC</b> (NA SPECJALNE ZAMÓWIENIE)	<b>25,1</b>	23	<b>26 661,54</b>	<b>32 793,69</b>

\* - termin realizacji zamówienia do ustalenia z działem sprzedaży

UWAGA	NAZWA WYROBU	VAT [%]	CENA KAT. NETTO [ZŁ]	CENA KAT. BRUTTO [ZŁ]
<b>WYPOSAŻENIE DODATKOWE DO POMP CIEPŁA TERMET AIR**</b>				
Zakup możliwy jedynie przy zamawianiu pompy	<b>Soft Start</b> (układ łagodnego rozruchu) – nie obciążający instalacji elektrycznej podczas rozruchu	23	<b>1 153,85</b>	<b>1 419,24</b>
	<b>Aktywne Chłodzenie</b> (umożliwia zastosowanie pompy ciepła do chłodzenia pomieszczeń)	23	<b>2 153,85</b>	<b>2 649,24</b>

\*\* - przed zakupem pompy ciepła, należy podać na zamówieniu informację o ewentualnym wyposażeniu dodatkowym oraz do ceny katalogowej pompy ciepła dodać cenę podaną przy danym wyposażeniu





# POMPA CIEPŁA POWIETRZE-WODA DO C.O. I C.W.U. TERMET AIR (WERSJA PREMIUM)

- **5 lat gwarancji zgodnie z warunkami gwarancji**
- oszczędna pompa w klasie energetycznej **A++**
- kompaktowa jednostka zewnętrzna - monoblock
- możliwość podłączenia odpowiedniego bufora c.o. i/lub zbiornika do ciepłej wody użytkowej
- czynnik roboczy R410A
- minimalna temperatura powietrza -20 °C
- wymiary w wersji od 8-13 kW: wysokość 950 mm, szerokość 1250 mm, głębokość 500 mm
- wymiary w wersji od 16-20 kW: wysokość 1110 mm, szerokość 1470 mm, głębokość 500 mm
- wentylator o specjalnie wyprofilowanych łopatkach zmniejszających generowany hałas (tzw. efekt SOWY)
- obudowa wykonana z blachy aluminiowej, pomalowanej proszkowo, odpornej na warunki atmosferyczne
- cicha praca ze względu na dodatkowe wyciszenie
- dotykowy regulator COMPIT z kolorowym wyświetlaczem w zestawie z pompą ciepła
- sprężarka typu Scroll
- elektroniczny zawór rozprężny



NUMER INDEKSU	NAZWA WYROBU	MOC [kW]	VAT [%]	CENA KAT. NETTO [ZŁ]	CENA KAT. BRUTTO [ZŁ]
<b>POMPY CIEPŁA*</b>					
TPP 9889 00 00 00/P	<b>TERMET AIR 8 PREMIUM</b>	<b>8,4</b>	23	<b>20 261,54</b>	<b>24 921,69</b>
TPP 9890 00 00 00/P	<b>TERMET AIR 10 PREMIUM</b>	<b>10,3</b>	23	<b>20 876,92</b>	<b>25 678,61</b>
TPP 9891 00 00 00/P	<b>TERMET AIR 13 PREMIUM</b>	<b>13,7</b>	23	<b>22 107,69</b>	<b>27 192,46</b>
TPP 9892 00 00 00/P	<b>TERMET AIR 16 PREMIUM</b>	<b>16,9</b>	23	<b>23 200,00</b>	<b>28 536,00</b>
TPP 9893 00 00 00/P	<b>TERMET AIR 20 PREMIUM</b>	<b>19,9</b>	23	<b>24 700,00</b>	<b>30 381,00</b>
TPP 9894 00 00 00/P	<b>TERMET AIR 25 PREMIUM</b> (NA SPECJALNE ZAMÓWIENIE)	<b>25,1</b>	23	<b>26 892,31</b>	<b>33 077,54</b>

\* - termin realizacji zamówienia do ustalenia z działem sprzedaży

UWAGA	NAZWA WYROBU	VAT [%]	CENA KAT. NETTO [ZŁ]	CENA KAT. BRUTTO [ZŁ]
<b>WYPOSAŻENIE DODATKOWE DO POMP CIEPŁA TERMET AIR**</b>				
<b>Zakup możliwy jedynie przy zamawianiu pompy</b>	<b>Soft Start</b> (układ łagodnego rozruchu) – nie obciążający instalacji elektrycznej podczas rozruchu	23	<b>1 153,85</b>	<b>1 419,24</b>
	<b>Aktywne Chłodzenie</b> (umożliwia zastosowanie pompy ciepła do chłodzenia pomieszczeń)	23	<b>2 153,85</b>	<b>2 649,24</b>

\*\* - przed zakupem pompy ciepła, należy podać na zamówieniu informację o ewentualnym wyposażeniu dodatkowym oraz do ceny katalogowej pompy ciepła dodać cenę podaną przy danym wyposażeniu

### AKCESORIA DO POMP CIEPŁA TERMET AIR

NR INDEKSU	NAZWA WYROBU	VAT [%]	CENA KAT. NETTO [ZŁ]	CENA KAT. BRUTTO [ZŁ]
T 9294 00 00 00	<b>Moduł BB</b> (moduł mieszacza temp. dla c.o. z funkcją sterowania cyrkulacją c.w.u.)	23	<b>538,46</b>	<b>662,31</b>
T 9295 00 00 00	<b>Panel Nano One</b> (CYFROWY MODUŁ STERUJĄCY z funkcją termostatu pokojowego)	23	<b>615,38</b>	<b>756,92</b>
T 9296 00 00 00	<b>Moduł SOLATO</b> (zdalny dostęp przez Internet – moduł LAN konwerter)	23	<b>232,31</b>	<b>285,74</b>
T 9203 01 00 00	<b>Grzałka Elektryczna</b> przeznaczona do montażu w instalacji c.o. lub w zbiorniku c.w.u. przeznaczonym do pompy ciepła (3,0 kW)	23	<b>1 358,77</b>	<b>1 671,29</b>
T 9203 02 00 00	<b>Grzałka Elektryczna</b> przeznaczona do montażu w instalacji c.o. lub w zbiorniku c.w.u. przeznaczonym do pompy ciepła (4,5 kW)	23	<b>1 367,38</b>	<b>1 681,88</b>
T 9203 03 00 00	<b>Grzałka Elektryczna</b> przeznaczona do montażu w instalacji c.o. lub w zbiorniku c.w.u. przeznaczonym do pompy ciepła (6,0 kW)	23	<b>1 376,00</b>	<b>1 692,48</b>
T 9203 04 00 00	<b>Grzałka Elektryczna</b> przeznaczona do montażu w instalacji c.o. (7,5 kW)	23	<b>1 384,62</b>	<b>1 703,08</b>
T 9203 05 00 00	<b>Grzałka Elektryczna</b> przeznaczona do montażu w instalacji c.o. (9,0 kW)	23	<b>1 395,38</b>	<b>1 716,32</b>

### ZBIORNIKI DO POMP CIEPŁA TERMET AIR

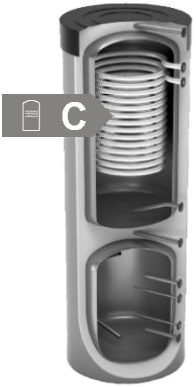
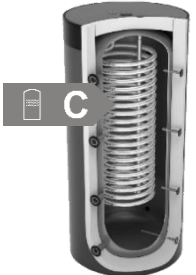
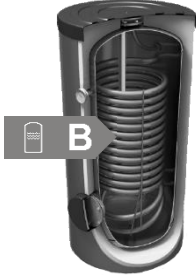
	NR INDEKSU	NAZWA WYROBU	POJEMNOŚĆ [dm <sup>3</sup> ]	POW. WĘŻOWNICY [m <sup>2</sup> ]	VAT [%]	CENA KAT. NETTO [ZŁ]	CENA KAT. BRUTTO [ZŁ]
	T 9300 00 00 00	<b>TERMET 2w1 (c.w.u. + c.o.)</b>	<b>250 (bufor c.w.u.)-</b> woda użytkowa podgrzewana przepływowo w węźownicy <b>100 (bufor c.o.)</b>	<b>5,0</b>	23	<b>6115,10</b>	<b>7521,57</b>
	T 9301 00 00 00	<b>TERMET SPIRO</b>	<b>300</b> woda użytkowa podgrzewana przepływowo w węźownicy	<b>7,5</b>	23	<b>5858,50</b>	<b>7205,96</b>
	T 9302 00 00 00	<b>TERMET MAXI</b>	<b>300</b>	<b>4,0</b>	23	<b>4429,90</b>	<b>5448,78</b>

**CZAS  
TRWANIA  
AKCJI  
DO 31.12.2020**

## ZESTAWY PAKIETOWE NA BAZIE KOTŁA KONDENSACYJNEGO ECOCONDENS GOLD PLUS I ZASOBNIKÓW SG PLUS

Każdy pakiet złożony jest z:

- jednofunkcyjnego kotła kondensacyjnego **ECOCONDENS GOLD PLUS-20**
- zasobnika pojemnościowego c.w.u. **TERMET SG PLUS 100, 120 lub 140** litrów
- tygodniowego regulatora temperatury pomieszczeń **TERMET ST-292 V3**
- czujnika temperatury zewnętrznej

NR INDEKSU	NR INDEKSU ELEMENTÓW PAKIETU	NAZWA WYROBU	VAT [%]	CENA KAT. NETTO [ZŁ]	CENA KAT. BRUTTO [ZŁ]
<b>PAKIET 1 na bazie kotła kondensacyjnego ECOCONDENS GOLD PLUS-20 i zasobnika ciepłej wody użytkowej Termet SG PLUS 100</b>					
WKP 4601 00 00 00-13/G	WKJ 4601 00 00 00/PL2	KOCIOŁ: <b>ECOCONDENS-20 GOLD PLUS</b> moc 3,4-21,0 kW, gaz 2E-G20 (ziemny GZ-50) - wbudowany zawór trójdrożny z siłownikiem - czujnik NTC (na wyposażeniu)	23	<b>7925,00</b>	<b>9747,75</b>
	T 9782 00 00 00/G	ZASOBNIK WODY UŻYTKOWEJ: TERMET SG PLUS 100 pojemność 100 l (na wyposażeniu: zawór bezpieczeństwa)	23		
	T 9449 11 00 00	REGULATOR TEMPERATURY: TERMET ST-292 V3 - tygodniowy programowalny	23		
	WKC 0567 000 000	CZUJNIK TEMPERATURY ZEWNĘTRZNEJ	23		
<b>PAKIET 2 na bazie kotła kondensacyjnego ECOCONDENS GOLD PLUS-20 i zasobnika ciepłej wody użytkowej Termet SG PLUS 120</b>					
WKP 4601 00 00 00-24/G	WKJ 4601 00 00 00/PL2	KOCIOŁ: <b>ECOCONDENS-20 GOLD PLUS</b> moc 3,4-21,0 kW, gaz 2E-G20 (ziemny GZ-50) - wbudowany zawór trójdrożny z siłownikiem - czujnik NTC (na wyposażeniu)	23	<b>8075,00</b>	<b>9932,25</b>
	T 9287 00 00 00/G	ZASOBNIK WODY UŻYTKOWEJ: TERMET SG PLUS 120 pojemność 120 l (na wyposażeniu: zawór bezpieczeństwa)	23		
	T 9449 11 00 00	REGULATOR TEMPERATURY: TERMET ST-292 V3 - tygodniowy programowalny	23		
	WKC 0567 000 000	CZUJNIK TEMPERATURY ZEWNĘTRZNEJ	23		
<b>PAKIET 3 na bazie kotła kondensacyjnego ECOCONDENS GOLD PLUS-20 i zasobnika ciepłej wody użytkowej Termet SG PLUS 140</b>					
WKP 4601 00 00 00-34/G	WKJ 4601 00 00 00/PL2	KOCIOŁ: <b>ECOCONDENS-20 GOLD PLUS</b> moc 3,4-21,0 kW, gaz 2E-G20 (ziemny GZ-50) - wbudowany zawór trójdrożny z siłownikiem - czujnik NTC (na wyposażeniu)	23	<b>8185,00</b>	<b>10067,55</b>
	T 9288 00 00 00/G	ZASOBNIK WODY UŻYTKOWEJ: TERMET PLUS SG 140 pojemność 140 l (na wyposażeniu: zawór bezpieczeństwa)	23		
	T 9449 11 00 00	REGULATOR TEMPERATURY: TERMET ST-292 V3 - tygodniowy programowalny	23		
	WKC 0567 000 000	CZUJNIK TEMPERATURY ZEWNĘTRZNEJ	23		

**PAKIET:**

Kocioł kondensacyjny jednofunkcyjny ECOCONDENS GOLD PLUS-20

+

Zasobnik pojemnościowy TERMET SG PLUS 100  
TERMET SG PLUS 120  
TERMET SG PLUS 140



+

Regulator temperatury tygodniowy, programowalny TERMET ST-292 V3



+

Czujnik temperatury zewnętrznej



**CZAS  
TRWANIA  
AKCJI  
DO 31.12.2020**

## ZESTAWY PAKIETOWE NA BAZIE KOTŁA KONDENSACYJNEGO ECOCONDENS GOLD PLUS I ZASOBNIKÓW SG PLUS

Każdy pakiet złożony jest z:

- jednofunkcyjnego kotła kondensacyjnego **ECOCONDENS GOLD PLUS-25**
- zasobnika pojemnościowego c.w.u. **TERMET SG PLUS 100, 120 lub 140** litrów
- tygodniowego regulatora temperatury pomieszczeń **TERMET ST-292 V3**
- czujnika temperatury zewnętrznej

NR INDEKSU	NR INDEKSU ELEMENTÓW PAKIETU	NAZWA WYROBU	VAT [%]	CENA KAT. NETTO [ZŁ]	CENA KAT. BRUTTO [ZŁ]
<b>PAKIET 4 na bazie kotła kondensacyjnego ECOCONDENS GOLD PLUS-25 i zasobnika ciepłej wody użytkowej Termet SG PLUS 100</b>					
WKP 4621 00 00 00-43/G	WKJ 4621 00 00 00	KOCIOŁ: <b>ECOCONDENS-25 GOLD PLUS</b> moc 3,0-27,0 kW, gaz 2E-G20 (ziemny GZ-50) - wbudowany zawór trójdrożny z siłownikiem - czujnik NTC (na wyposażeniu)	23	<b>7985,00</b>	<b>9821,55</b>
	T 9782 00 00 00/G	ZASOBNIK WODY UŻYTKOWEJ: TERMET SG PLUS 100 pojemność 100 l (na wyposażeniu: zawór bezpieczeństwa)	23		
	T 9449 11 00 00	REGULATOR TEMPERATURY: TERMET ST-292 V3 - tygodniowy programowalny	23		
	WKC 0567 000 000	CZUJNIK TEMPERATURY ZEWNĘTRZNEJ	23		
<b>PAKIET 5 na bazie kotła kondensacyjnego ECOCONDENS GOLD PLUS-25 i zasobnika ciepłej wody użytkowej Termet SG PLUS 120</b>					
WKP 4621 00 00 00-54/G	WKJ 4621 00 00 00	KOCIOŁ: <b>ECOCONDENS-25 GOLD PLUS</b> moc 3,0-27,0 kW, gaz 2E-G20 (ziemny GZ-50) - wbudowany zawór trójdrożny z siłownikiem - czujnik NTC (na wyposażeniu)	23	<b>8135,00</b>	<b>10006,05</b>
	T 9287 00 00 00/G	ZASOBNIK WODY UŻYTKOWEJ: TERMET SG PLUS 120 pojemność 120 l (na wyposażeniu: zawór bezpieczeństwa)	23		
	T 9449 11 00 00	REGULATOR TEMPERATURY: TERMET ST-292 V3 - tygodniowy programowalny	23		
	WKC 0567 000 000	CZUJNIK TEMPERATURY ZEWNĘTRZNEJ	23		
<b>PAKIET 6 na bazie kotła kondensacyjnego ECOCONDENS GOLD PLUS-25 i zasobnika ciepłej wody użytkowej Termet SG PLUS 140</b>					
WKP 4621 00 00 00-64/G	WKJ 4621 00 00 00	KOCIOŁ: <b>ECOCONDENS-25 GOLD PLUS</b> moc 3,0-27,0 kW, gaz 2E-G20 (ziemny GZ-50) - wbudowany zawór trójdrożny z siłownikiem - czujnik NTC (na wyposażeniu)	23	<b>8245,00</b>	<b>10141,35</b>
	T 9288 00 00 00/G	ZASOBNIK WODY UŻYTKOWEJ: TERMET SG PLUS 140 pojemność 140 l (na wyposażeniu: zawór bezpieczeństwa)	23		
	T 9449 11 00 00	REGULATOR TEMPERATURY: TERMET ST-292 V3 - tygodniowy programowalny	23		
	WKC 0567 000 000	CZUJNIK TEMPERATURY ZEWNĘTRZNEJ	23		

**PAKIET:**

Kocioł kondensacyjny jednofunkcyjny ECOCONDENS GOLD PLUS-25

+

Zasobnik pojemnościowy TERMET SG PLUS 100  
TERMET SG PLUS 120  
TERMET SG PLUS 140



+

Regulator temperatury tygodniowy, programowalny TERMET ST-292 V3



+

Czujnik temperatury zewnętrznej



**CZAS  
TRWANIA  
AKCJI  
DO 31.12.2020**

## ZESTAWY PAKIETOWE NA BAZIE KOTŁA KONDENSACYJNEGO ECOCONDENS GOLD PLUS I ZASOBNIKÓW SWK

Każdy pakiet złożony jest z:

- jednofunkcyjnego kotła kondensacyjnego **ECOCONDENS GOLD PLUS-20**
- zasobnika pojemnościowego c.w.u. **TERMET SWK 100, TERMET SWK 120, TERMET SWK 140**
- tygodniowego regulatora temperatury pomieszczeń **TERMET ST-292 V3**
- czujnika temperatury zewnętrznej

NR INDEKSU	NR INDEKSU ELEMENTÓW PAKIETU	NAZWA WYROBU	VAT [%]	CENA KAT. NETTO [ZŁ]	CENA KAT. BRUTTO [ZŁ]
<b>PAKIET 1 na bazie kotła kondensacyjnego ECOCONDENS GOLD PLUS-20 i zasobnika ciepłej wody użytkowej Termet SWK 100</b>					
WKP 4601 00 00 00-14	WKJ 4601 00 00 00/PL2	KOCIOŁ: <b>ECOCONDENS-20 GOLD PLUS</b> moc 3,4-21,0 kW, gaz 2E-G20 (ziemny GZ-50) - wbudowany zawór trójdrożny z siłownikiem - czujnik NTC (na wyposażeniu)	23	<b>7925,00</b>	<b>9747,75</b>
	T 9297 00 00 00	ZASOBNIK WODY UŻYTKOWEJ: TERMET SWK 100 pojemność 100 l	23		
	T 9449 11 00 00	REGULATOR TEMPERATURY: TERMET ST-292 V3 - tygodniowy programowalny	23		
	WKC 0567 000 000	CZUJNIK TEMPERATURY ZEWNĘTRZNEJ	23		
<b>PAKIET 2 na bazie kotła kondensacyjnego ECOCONDENS GOLD PLUS-20 i zasobnika ciepłej wody użytkowej Termet SWK 120</b>					
WKP 4601 00 00 00-25	WKJ 4601 00 00 00/PL2	KOCIOŁ: <b>ECOCONDENS-20 GOLD PLUS</b> moc 3,4-21,0 kW, gaz 2E-G20 (ziemny GZ-50) - wbudowany zawór trójdrożny z siłownikiem - czujnik NTC (na wyposażeniu)	23	<b>8075,00</b>	<b>9932,25</b>
	T 9298 00 00 00	ZASOBNIK WODY UŻYTKOWEJ: TERMET SWK 120 pojemność 120 l	23		
	T 9449 11 00 00	REGULATOR TEMPERATURY: TERMET ST-292 V3 - tygodniowy programowalny	23		
	WKC 0567 000 000	CZUJNIK TEMPERATURY ZEWNĘTRZNEJ	23		
<b>PAKIET 3 na bazie kotła kondensacyjnego ECOCONDENS GOLD PLUS-20 i zasobnika ciepłej wody użytkowej Termet SWK 140</b>					
WKP 4601 00 00 00-35	WKJ 4601 00 00 00/PL2	KOCIOŁ: <b>ECOCONDENS-20 GOLD PLUS</b> moc 3,4-21,0 kW, gaz 2E-G20 (ziemny GZ-50) - wbudowany zawór trójdrożny z siłownikiem - czujnik NTC (na wyposażeniu)	23	<b>8185,00</b>	<b>10067,55</b>
	T 9299 00 00 00	ZASOBNIK WODY UŻYTKOWEJ: TERMET SWK 140 pojemność 140 l	23		
	T 9449 11 00 00	REGULATOR TEMPERATURY: TERMET ST-292 V3 - tygodniowy programowalny	23		
	WKC 0567 000 000	CZUJNIK TEMPERATURY ZEWNĘTRZNEJ	23		

**PAKIET:**  
Kocioł kondensacyjny jednofunkcyjny ECOCONDENS GOLD PLUS-20  
+  
Zasobnik pojemnościowy TERMET SWK 100  
TERMET SWK 120  
TERMET SWK 140



+  
Regulator temperatury tygodniowy, programowalny TERMET ST-292 V3



+  
Czujnik temperatury zewnętrznej





**CZAS  
TRWANIA  
AKCJI  
DO 31.12.2020**

## ZESTAWY PAKIETOWE NA BAZIE KOTŁA KONDENSACYJNEGO ECOCONDENS GOLD PLUS I ZASOBNIKÓW SWK

**Każdy pakiet złożony jest z:**

- jednofunkcyjnego kotła kondensacyjnego **ECOCONDENS GOLD PLUS-25**
- zasobnika pojemnościowego c.w.u. **TERMET SWK100, TERMET SWK 120, TERMET SWK 140**
- tygodniowego regulatora temperatury pomieszczeń **TERMET ST-292 V3**
- czujnika temperatury zewnętrznej

NR INDEKSU	NR INDEKSU ELEMENTÓW PAKIETU	NAZWA WYROBU	VAT [%]	CENA KAT. NETTO [ZŁ]	CENA KAT. BRUTTO [ZŁ]	
<b>PAKIET 4 na bazie kotła kondensacyjnego ECOCONDENS GOLD PLUS-25 i zasobnika ciepłej wody użytkowej Termet SWK 100</b>						
<b>WKP 4621 00 00 00-44</b>	WKJ 4621 00 00 00	KOCIOŁ: <b>ECOCONDENS-25 GOLD PLUS</b> moc 3,0-27,0 kW, gaz 2E-G20 (ziemny GZ-50) - wbudowany zawór trójdrożny z siłownikiem - czujnik NTC (na wyposażeniu)	23	<b>7985,00</b>	<b>9821,55</b>	
	T 9297 00 00 00	ZASOBNIK WODY UŻYTKOWEJ: TERMET SWK 100 pojemność 100 l	23			
	T 9449 11 00 00	REGULATOR TEMPERATURY: TERMET ST-292 V3 - tygodniowy programowalny	23			
	WKC 0567 000 000	CZUJNIK TEMPERATURY ZEWNĘTRZNEJ	23			
<b>PAKIET 5 na bazie kotła kondensacyjnego ECOCONDENS GOLD PLUS-25 i zasobnika ciepłej wody użytkowej Termet SWK 120</b>						
<b>WKP 4621 00 00 00-55</b>	WKJ 4621 00 00 00	KOCIOŁ: <b>ECOCONDENS-25 GOLD PLUS</b> moc 3,0-27,0 kW, gaz 2E-G20 (ziemny GZ-50) - wbudowany zawór trójdrożny z siłownikiem - czujnik NTC (na wyposażeniu)	23	<b>8135,00</b>	<b>10006,05</b>	
	T 9298 00 00 00	ZASOBNIK WODY UŻYTKOWEJ: TERMET SWK 120 pojemność 120 l	23			
	T 9449 11 00 00	REGULATOR TEMPERATURY: TERMET ST-292 V3 - tygodniowy programowalny	23			
	WKC 0567 000 000	CZUJNIK TEMPERATURY ZEWNĘTRZNEJ	23			
<b>PAKIET 6 na bazie kotła kondensacyjnego ECOCONDENS GOLD PLUS-25 i zasobnika ciepłej wody użytkowej Termet SWK 140</b>						
<b>WKP 4621 00 00 00-65</b>	WKJ 4621 00 00 00	KOCIOŁ: <b>ECOCONDENS-25 GOLD PLUS</b> moc 3,0-27,0 kW, gaz 2E-G20 (ziemny GZ-50) - wbudowany zawór trójdrożny z siłownikiem - czujnik NTC (na wyposażeniu)	23	<b>8245,00</b>	<b>10141,35</b>	
	T 9299 00 00 00	ZASOBNIK WODY UŻYTKOWEJ: TERMET SWK 140 pojemność 140 l	23			
	T 9449 11 00 00	REGULATOR TEMPERATURY: TERMET ST-292 V3 - tygodniowy programowalny	23			
	WKC 0567 000 000	CZUJNIK TEMPERATURY ZEWNĘTRZNEJ	23			

**PAKIET:**

Kocioł kondensacyjny jednofunkcyjny ECOCONDENS GOLD PLUS-25

+

Zasobnik pojemnościowy TERMET SWK 100  
TERMET SWK 120  
TERMET SWK 140



+

Regulator temperatury tygodniowy, programowalny TERMET ST-292 V3



+

Czujnik temperatury zewnętrznej



# ZESTAWY PAKIETOWE NA BAZIE KOTŁA KONDENSACYJNEGO ECOCONDENS SILVER I ZASOBNIKÓW SG PLUS

Najtańsze PAKIETY  
z kotłem kondensacyjnym  
i zasobnikiem  
na polskim rynku!

Każdy pakiet złożony jest z:

- jednofunkcyjnego kotła kondensacyjnego **ECOCONDENS SILVER-20**  
lub jednofunkcyjnego kotła kondensacyjnego **ECOCONDENS SILVER-25**
- zasobnika pojemnościowego c.w.u. **TERMET SG PLUS 100** lub **TERMET SG PLUS 120**

NR INDEKSU	NR INDEKSU ELEMENTÓW PAKIETU	NAZWA WYROBU	VAT [%]	CENA KAT. NETTO [ZŁ]	CENA KAT. BRUTTO [ZŁ]
<b>PAKIET 1 na bazie kotła kondensacyjnego ECOCONDENS SILVER-20 i zasobnika ciepłej wody użytkowej Termet SG PLUS 100</b>					
WKP 4401 00 00 00-14/G	WKJ 4401 00 00 00	KOCIOŁ: <b>ECOCONDENS-20 SILVER</b> moc 3,0-22,0 kW, gaz 2E-G20 (ziemny GZ-50) - wbudowany zawór trójdrożny z siłownikiem - czujnik NTC (na wyposażeniu)	23	7463,70	9180,35
	T 9782 00 00 00/G	ZASOBNIK WODY UŻYTKOWEJ: TERMET SG PLUS 100 pojemność 100 l (na wyposażeniu: zawór bezpieczeństwa)	23		
<b>PAKIET 2 na bazie kotła kondensacyjnego ECOCONDENS SILVER-20 i zasobnika ciepłej wody użytkowej Termet SG PLUS 120</b>					
WKP 4401 00 00 00-25/G	WKJ 4401 00 00 00	KOCIOŁ: <b>ECOCONDENS-20 SILVER</b> moc 3,0-22,0 kW, gaz 2E-G20 (ziemny GZ-50) - wbudowany zawór trójdrożny z siłownikiem - czujnik NTC (na wyposażeniu)	23	7613,70	9364,85
	T 9287 00 00 00/G	ZASOBNIK WODY UŻYTKOWEJ: TERMET SG PLUS 120 pojemność 120 l (na wyposażeniu: zawór bezpieczeństwa)	23		
<b>PAKIET 3 na bazie kotła kondensacyjnego ECOCONDENS SILVER-25 i zasobnika ciepłej wody użytkowej Termet SG PLUS 100</b>					
WKP 4361 00 00 00-34/G	WKJ 4361 00 00 00	KOCIOŁ: <b>ECOCONDENS-25 SILVER</b> moc 4,3-26,5 kW, gaz 2E-G20 (ziemny GZ-50) - wbudowany zawór trójdrożny z siłownikiem - czujnik NTC (na wyposażeniu)	23	7573,70	9315,65
	T 9782 00 00 00/G	ZASOBNIK WODY UŻYTKOWEJ: TERMET SG PLUS 100 pojemność 100 l (na wyposażeniu: zawór bezpieczeństwa)	23		
<b>PAKIET 4 na bazie kotła kondensacyjnego ECOCONDENS SILVER-25 i zasobnika ciepłej wody użytkowej Termet SG PLUS 120</b>					
WKP 4361 00 00 00-45/G	WKJ 4361 00 00 00	KOCIOŁ: <b>ECOCONDENS-25 SILVER</b> moc 4,3-26,5 kW, gaz 2E-G20 (ziemny GZ-50) - wbudowany zawór trójdrożny z siłownikiem - czujnik NTC (na wyposażeniu)	23	7723,70	9500,15
	T 9287 00 00 00/G	ZASOBNIK WODY UŻYTKOWEJ: TERMET SG PLUS 120 pojemność 120 l (na wyposażeniu: zawór bezpieczeństwa)	23		

PAKIET:

Kocioł  
kondensacyjny  
jednofunkcyjny

ECOCONDENS  
SILVER

+

Zasobnik  
pojemnościowy  
TERMET  
SG PLUS 100  
TERMET  
SG PLUS 120



# ZESTAWY PAKIETOWE NA BAZIE KOTŁA KONDENSACYJNEGO ECOCONDENS SILVER I ZASOBNIKÓW SWK

Najtańsze PAKIETY  
z kotłem kondensacyjnym  
i zasobnikiem  
na polskim rynku!

Każdy pakiet złożony jest z:

- jednofunkcyjnego kotła kondensacyjnego **ECOCONDENS SILVER-20**  
lub jednofunkcyjnego kotła kondensacyjnego **ECOCONDENS SILVER-25**
- zasobnika pojemnościowego c.w.u. **TERMET SWK 100** lub **TERMET SWK 120**

NR INDEKSU	NR INDEKSU ELEMENTÓW PAKIETU	NAZWA WYROBU	VAT [%]	CENA KAT. NETTO [ZŁ]	CENA KAT. BRUTTO [ZŁ]
<b>PAKIET 1 na bazie kotła kondensacyjnego ECOCONDENS SILVER-20 i zasobnika ciepłej wody użytkowej Termet SWK 100</b>					
WKP 4401 00 00 00-15	WKJ 4401 00 00 00	KOCIOŁ: <b>ECOCONDENS-20 SILVER</b> moc 3,0-22,0 kW, gaz 2E-G20 (ziemny GZ-50) - wbudowany zawór trójdrożny z siłownikiem - czujnik NTC (na wyposażeniu)	23	7463,70	9180,35
	T 9297 00 00 00	ZASOBNIK WODY UŻYTKOWEJ: TERMET SWK 100 pojemność 100 l	23		
<b>PAKIET 2 na bazie kotła kondensacyjnego ECOCONDENS SILVER-20 i zasobnika ciepłej wody użytkowej Termet SWK 120</b>					
WKP 4401 00 00 00-26	WKJ 4401 00 00 00	KOCIOŁ: <b>ECOCONDENS-20 SILVER</b> moc 3,0-22,0 kW, gaz 2E-G20 (ziemny GZ-50) - wbudowany zawór trójdrożny z siłownikiem - czujnik NTC (na wyposażeniu)	23	7613,70	9364,85
	T 9298 00 00 00	ZASOBNIK WODY UŻYTKOWEJ: TERMET SWK 120 pojemność 120 l	23		
<b>PAKIET 3 na bazie kotła kondensacyjnego ECOCONDENS SILVER-25 i zasobnika ciepłej wody użytkowej Termet SWK 100</b>					
WKP 4361 00 00 00-35	WKJ 4361 00 00 00	KOCIOŁ: <b>ECOCONDENS-25 SILVER</b> moc 4,3-26,5 kW, gaz 2E-G20 (ziemny GZ-50) - wbudowany zawór trójdrożny z siłownikiem - czujnik NTC (na wyposażeniu)	23	7573,70	9315,65
	T 9297 00 00 00	ZASOBNIK WODY UŻYTKOWEJ: TERMET SWK 100 pojemność 100 l	23		
<b>PAKIET 4 na bazie kotła kondensacyjnego ECOCONDENS SILVER-25 i zasobnika ciepłej wody użytkowej Termet SWK 120</b>					
WKP 4361 00 00 00-46	WKJ 4361 00 00 00	KOCIOŁ: <b>ECOCONDENS-25 SILVER</b> moc 4,3-26,5 kW, gaz 2E-G20 (ziemny GZ-50) - wbudowany zawór trójdrożny z siłownikiem - czujnik NTC (na wyposażeniu)	23	7723,70	9500,15
	T 9298 00 00 00	ZASOBNIK WODY UŻYTKOWEJ: TERMET SWK 120 pojemność 120 l	23		

PAKIET:

Kocioł  
kondensacyjny  
jednofunkcyjny

ECOCONDENS  
SILVER

+

Zasobnik  
pojemnościowy  
TERMET SWK 100  
TERMET SWK 120





# GAZOWE WISZĄCE KOTŁY KONDENSACYJNE ECOCONDENS SLIM

- 7 lat gwarancji zgodnie z warunkami gwarancji
- wbudowany adapter koncentryczny z króćcami pomiarowymi Ø60/Ø100
- możliwość sterowania ogrzewaniem za pomocą Internetu przy zastosowaniu odpowiednich regulatorów ze stron 34 i 35
- kompaktowe wymiary: wysokość 777 mm, szerokość 400 mm, głębokość 250mm
- możliwość podłączenia regulatora temperatury pomieszczeń z komunikacją Open-Therm
- nowoczesny wymiennik ciepła o wysokiej sprawności – wymiennik w postaci pojedynczej wężownicy wykonanej ze **stali nierdzewnej**
- najnowszej generacji palnik zapewniający szeroki zakres modulacji (13%-100%)
- naczynie wzbiorcze umieszczone z boku kotła
- komfort akustyczny (zaledwie 48 dB)
- wysokoefektywna pompa obiegowa (EEI≤0,23) z automatycznym odpowietrznikiem
- modulowany wentylator sterowany elektronicznie,
- najwyższa klasa NOx (klasa 6)
- kompletny system zabezpieczeń
- atrakcyjny, nowoczesny wygląd
- nowoczesny panel sterowania z wyświetlaczem LCD pozwalający na intuicyjną obsługę oraz umożliwiający szybką kontrolę parametrów pracy kotła
- współpraca kotłów jednofunkcyjnych z zasobnikami c.w.u. (kompletna oferta zasobników na stronie 30-31)
- czujnik NTC temp. wody w zasobniku c.w.u. oraz zawór trójdrogowy na wyposażeniu kotła (dot. kotłów jednofunkcyjnych)
- możliwość zoptymalizowanego zarządzania pracą kotła dzięki współpracy z regulatorem temperatury pomieszczeń



KOMPLETNA OFERTA REGULATORÓW NA STRONACH 34-37							
<b>TERMET ST-294 V1</b>	<b>TERMET ST-292 V3</b> (wersja przewodowa)	<b>TERMET ST-292 V2</b> (wersja bezprzewodowa)	<b>PAKIET STERUJĄCY ROUND Z WI-FI</b> z bramką Open-Therm	<b>PAKIET STERUJĄCY EVOHOME Z WI-FI</b> z bramką Open-Therm	<b>CR 11011</b> (komunikacja Open-Therm)	<b>TERMET ST-2801</b> (komunikacja Open-Therm)	<b>TERMET ST-2801 Wi-Fi</b> (komunikacja Open-Therm)
nr indeksu T 9449 13 00 00	nr indeksu T 9449 11 00 00	nr indeksu T 9449 10 00 00	nr indeksu WST 9647 00 00 00/PL	nr indeksu WST 9648 00 00 00/PL	nr indeksu WKZ 0624 00 00 00	nr indeksu T 9612 00 00 00	nr indeksu T 9615 00 00 00

RODZAJ GAZU	NR INDEKSU	NAZWA WYROBU	MOC [kW]	VAT [%]	CENA KAT. NETTO [ZŁ]	CENA KAT. BRUTTO [ZŁ]
<b>GAZOWE WISZĄCE KOTŁY KONDENSACYJNE JEDNOFUNKCYJNE</b>						
2E-G20 (ziemny GZ-50)	<b>WKJ 6011 00 00 00</b>	<b>ECOCONDENS-20 SLIM</b>	<b>3,0-22,0</b>	23	<b>5899,00</b>	<b>7255,77</b>
[2 Lw-G27 (ziemny GZ-41,5), 3P-G31 (gaz skroplony)]*						
<b>*Dostosowania na poszczególne rodzaje gazu dokonuje bezpłatnie Autoryzowany Serwis Firmowy podczas uruchomienia zerowego. W przypadku zmiany na inny rodzaj gazu w trakcie użytkowania urządzenia usługa jest płatna.</b>						



RODZAJ GAZU	NR INDEKSU	NAZWA WYROBU	MOC [kW]	VAT [%]	CENA KAT. NETTO [ZŁ]	CENA KAT. BRUTTO [ZŁ]
<b>GAZOWE WISZĄCE KOTŁY KONDENSACYJNE DWUFUNKCYJNE</b>						
2E-G20 (ziemny GZ-50)	<b>WKD 6041 00 00 00</b>	<b>ECOCONDENS-20 SLIM</b>	<b>3,0-22,0</b>	23	<b>6099,00</b>	<b>7501,77</b>
[2 Lw-G27 (ziemny GZ-41,5), 3P-G31 (gaz skroplony)]*						
<b>*Dostosowania na poszczególne rodzaje gazu dokonuje bezpłatnie Autoryzowany Serwis Firmowy podczas uruchomienia zerowego. W przypadku zmiany na inny rodzaj gazu w trakcie użytkowania urządzenia usługa jest płatna.</b>						

**Kotły kondensacyjne ECOCONDENS SLIM dostępne wyłącznie na gaz:**

- 2E - G20 (ziemny GZ-50)
- 2Lw - G27 (ziemny GZ-41,5)
- 3P - G31 (gaz skroplony)







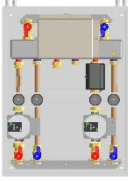

**WYPOSAŻENIE DO KOTŁÓW KONDENSACYJNYCH  
ECOCONDENS SLIM 20**

NR INDEKSU	ŚREDNICA	NR KAT.	NAZWA	VAT [%]	CENA KAT. NETTO [ZŁ]	CENA KAT. BRUTTO [ZŁ]	
<b>UKŁAD NIEZALEŻNY</b>							
T 9000 00 02 76	Ø60/Ø100 x 2xØ80	AP06008044/ 01AX	Rozdzielacz powietrzno-spalinowy typu TWIN*	23	<b>145,00</b>	<b>178,35</b>	
<b>UKŁAD KONCENTRYCZNY</b>							
T 9000 01 13 00	Ø80/Ø125	ADK 512/80	<b>Adapter koncentryczny</b> z króćcami pomiarowymi i kolnierzem na kocioł	23	<b>150,00</b>	<b>184,50</b>	

\*Przy zastosowaniu układu niezależnego za wbudowanym adapterem koncentrycznym z króćcami pomiarowymi Ø60/Ø100 należy zamontować rozdzielacz powietrzno-spalinowy typu TWIN.

**WYPOSAŻENIE DO KOTŁÓW KONDENSACYJNYCH  
ECOCONDENS SLIM 20**

NR INDEKSU	NAZWA WYROBU	VAT [%]	CENA KAT. NETTO [ZŁ]	CENA KAT. BRUTTO [ZŁ]	
WKC 0567 00 00 00	<b>Czujnik temperatury zewnętrznej</b> Zamiennie można stosować czujnik temperatury zewnętrznej WKC 0566 00 00 00	23	<b>69,00</b>	<b>84,87</b>	
T 9832 00 00 00	<b>Moduł wielostrefowy do systemów grzewczych SIM WP 2Z</b> typ 1LTE.1HT.YP z jednym zaworem mieszającym <b>elektrycznym</b>	23	<b>3164,00</b>	<b>3891,72</b>	
T 9833 00 00 00	<b>Moduł wielostrefowy do systemów grzewczych SIM WP 2Z</b> typ 2LTE.1HT.YP z dwoma zaworami mieszającymi <b>elektrycznymi</b>	23	<b>3390,00</b>	<b>4169,70</b>	
T 9831 00 00 00	<b>Moduł wielostrefowy do systemów grzewczych SIM WP 2Z</b> typ 1LTT.1HT.YP z zaworem mieszającym <b>termostatycznym</b>	23	<b>2623,00</b>	<b>3226,29</b>	
<b>Wszystkie zestawy przyłączeniowe do modułów wielostrefowych SIM WP 2Z znajdują się na stronie 38</b>					
Z 9824 01 00 00	<b>Sterownik obiegów grzewczych MLC 16</b> (do rozbudowy indywidualnych obiegów grzewczych) - sterowanie pompami i zaworem mieszającym obiegów grzewczych - współpraca z regulatorami temperatury - TERMET ST-292 V2 i V3	23	<b>581,40</b>	<b>715,12</b>	
T 9000 13 00 00	Zespół podłączeniowy kotła dwufunkcyjnego <b>ECOCONDENS SLIM z zaworami kątowymi (dwufunkcyjne)</b>	23	<b>259,00</b>	<b>318,57</b>	
T 9000 14 00 00	Zespół podłączeniowy kotła jednofunkcyjnego <b>ECOCONDENS SLIM z zaworami kątowymi (jednofunkcyjne)</b>	23	<b>259,00</b>	<b>318,57</b>	
T 9425 00 00 00	<b>Oslona dolna do kotła: ECOCONDENS SLIM</b> (szer. 400 mm; wys. 150 mm, gł. 215 mm)	23	<b>65,00</b>	<b>79,95</b>	



# GAZOWE WISZĄCE KOTŁY KONDENSACYJNE EcoCONDENS GOLD PLUS

- 7 lat gwarancji zgodnie z warunkami gwarancji
- wbudowany adapter koncentryczny z króćcami pomiarowymi Ø60/Ø100
- możliwość sterowania kotłem i/lub ogrzewaniem za pomocą Internetu przy zastosowaniu odpowiednich regulatorów (szczegóły na stronie 34-37)
- możliwość podłączenia regulatora temperatury pomieszczeń z sygnałem 0-10V
- możliwość podłączenia regulatora temperatury pomieszczeń z komunikacją Open-Therm
- najnowszej generacji wymiennik ciepła ze stali nierdzewnej z drzwiami wykonanymi z aluminium
- najnowszej generacji palnik BLUEJET o szerokim zakresie modulacji (11%-100%)
- komfort akustyczny (zaledwie 48 dB)
- wysokoefektywna pompa obiegowa (EEI≤0,23) z automatycznym odpowietrznikiem
- modulowany wentylator sterowany elektronicznie,
- najwyższa klasa NOx (klasa 6)
- kompletny system zabezpieczeń
- nowoczesny panel sterowania
- współpraca kotłów jednofunkcyjnych z zasobnikami c.w.u. (kompletna oferta zasobników na stronie 30-31)
- czujnik NTC temp. wody w zasobniku c.w.u. oraz zawór trójdrogowy na wyposażeniu kotła (dot. kotłów jednofunkcyjnych)
- możliwość zoptymalizowanego zarządzania pracą kotła dzięki współpracy z regulatorem temperatury pomieszczeń



## KOMPLETNA OFERTA REGULATORÓW NA STRONACH 34-37

TERMET ST-294 V1	TERMET ST-292 V3 (wersja przewodowa)	TERMET ST-292 V2 (wersja bezprzewodowa)	PAKIET STERUJĄCY ROUND Z Wi-Fi z bramką On/Off	PAKIET STERUJĄCY EVOHOME Z Wi-Fi z bramką On/Off	CR 11011 (komunikacja Open-Therm)	TERMET ST-2801 (komunikacja Open-Therm)	TERMET ST-2801 Wi-Fi (komunikacja Open-Therm)
nr indeksu T 9449 13 00 00	nr indeksu T 9449 11 00 00	nr indeksu T 9449 10 00 00	nr indeksu T 9642 00 00 00/PL	nr indeksu T 9644 00 00 00/PL	nr indeksu WKZ 0624 00 00 00	nr indeksu T 9612 00 00 00	nr indeksu T 9615 00 00 00







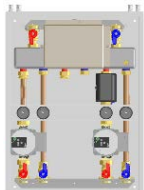

RODZAJ GAZU	NR INDEKSU	NAZWA WYROBU	MOC [kW]	VAT [%]	CENA KAT. NETTO [ZŁ]	CENA KAT. BRUTTO [ZŁ]
<b>GAZOWE WISZĄCE KOTŁY KONDENSACYJNE JEDNOFUNKCYJNE</b>						
2E-G20 (ziemny GZ-50)	WKJ 4601 00 00 00/PL2	EcoCONDENS-20 GOLD PLUS	3,4-21,0	23	6040,00	7429,20
[2 Lw-G27 (ziemny GZ-41,5), 2 Ls-G2.350 (ziemny GZ-35), 3P-G31 (gaz skroplony)]*						
2E-G20 (ziemny GZ-50)	WKJ 4621 00 00 00	EcoCONDENS-25 GOLD PLUS	3,0-27,0	23	6100,00	7503,00
[2 Lw-G27 (ziemny GZ-41,5), 2 Ls-G2.350 (ziemny GZ-35), 3P-G31 (gaz skroplony)]*						
2E-G20 (ziemny GZ-50)	WKJ 4641 00 00 00/PL2	EcoCONDENS-32 GOLD PLUS	4,5-34,6	23	6330,00	7785,90
[2 Lw-G27 (ziemny GZ-41,5), 2 Ls-G2.350 (ziemny GZ-35), 3P-G31 (gaz skroplony)]*						
*Dostosowania na poszczególne rodzaje gazu dokonuje bezpłatnie Autoryzowany Serwis Firmowy podczas uruchomienia zerowego. W przypadku zmiany na inny rodzaj gazu w trakcie użytkowania urządzenia usługa jest płatna.						

RODZAJ GAZU	NR INDEKSU	NAZWA WYROBU	MOC [kW]	VAT [%]	CENA KAT. NETTO [ZŁ]	CENA KAT. BRUTTO [ZŁ]
<b>GAZOWE WISZĄCE KOTŁY KONDENSACYJNE DWUFUNKCYJNE</b>						
2E-G20 (ziemny GZ-50)	WKD 4591 00 00 00/PL2	EcoCONDENS-20/20 GOLD PLUS	3,4-21,0	23	6140,00	7552,20
[2 Lw-G27 (ziemny GZ-41,5), 2 Ls-G2.350 (ziemny GZ-35), 3P-G31 (gaz skroplony)]*						
2E-G20 (ziemny GZ-50)	WKD 4611 00 00 00	EcoCONDENS-25 GOLD PLUS	3,0-27,0	23	6200,00	7626,00
[2 Lw-G27 (ziemny GZ-41,5), 2 Ls-G2.350 (ziemny GZ-35), 3P-G31 (gaz skroplony)]*						
2E-G20 (ziemny GZ-50)	WKD 4631 00 00 00/PL2	EcoCONDENS-32/35 GOLD PLUS	4,5-34,6	23	6430,00	7908,90
[2 Lw-G27 (ziemny GZ-41,5), 2 Ls-G2.350 (ziemny GZ-35), 3P-G31 (gaz skroplony)]*						
*Dostosowania na poszczególne rodzaje gazu dokonuje bezpłatnie Autoryzowany Serwis Firmowy podczas uruchomienia zerowego. W przypadku zmiany na inny rodzaj gazu w trakcie użytkowania urządzenia usługa jest płatna.						

**WYPOSAŻENIE DODATKOWE DO KOTŁÓW KONDENSACYJNYCH  
ECOCONDENS GOLD PLUS 20, ECOCONDENS GOLD PLUS 25, ECOCONDENS GOLD PLUS 32**

NR INDEKSU	ŚREDNICA	NR KAT.	NAZWA	VAT [%]	CENA KAT. NETTO [ZŁ]	CENA KAT. BRUTTO [ZŁ]	
<b>UKŁAD NIEZALEŻNY DLA PRZEWODÓW STALOWYCH</b>							
T 9000 01 11 00	Ø80	ADS 512/80	<b>Adapter spalinowy</b> z króćcem pomiarowym i kołnierzem na kocioł	23	90,00	110,70	
T 9000 00 54 00	Ø80	ADP 503/80	<b>Adapter powietrzny</b> z króćcem pomiarowym i kołnierzem na kocioł	23	90,00	110,70	
<b>UKŁAD NIEZALEŻNY DLA PRZEWODÓW Z TWORZYWA SZTUCZNEGO</b>							
T 9000 02 10 00	2xØ80	ADS 512/80MAL ADP 503/80MAL	<b>Zestaw adapterów:</b> <b>Adapter spalinowy</b> z króćcem pomiarowym i kołnierzem na kocioł <b>Adapter powietrzny</b> z króćcem pomiarowym i kołnierzem na kocioł	23	120,00	147,60	
<b>UKŁAD KONCENTRYCZNY</b>							
T 9000 01 13 00	Ø80/Ø125	ADK 512/80	<b>Adapter koncentryczny</b> z króćcami pomiarowymi i kołnierzem na kocioł	23	150,00	184,50	

**WYPOSAŻENIE DODATKOWE DO KOTŁÓW KONDENSACYJNYCH  
ECOCONDENS GOLD PLUS 20, ECOCONDENS GOLD PLUS 25, ECOCONDENS GOLD PLUS 32**

NR INDEKSU	NAZWA WYROBU	VAT [%]	CENA KAT. NETTO [ZŁ]	CENA KAT. BRUTTO [ZŁ]	
WKC 0567 00 00 00	<b>Czujnik temperatury zewnętrznej</b> Zamiennie można stosować czujnik temperatury zewnętrznej WKC 0566 00 00 00	23	69,00	84,87	
T 9832 00 00 00	<b>Moduł wielostrefowy do systemów grzewczych SIM WP 2Z</b> typ 1LTE.1HT.YP z jednym zaworem mieszającym elektrycznym	23	3164,00	3891,72	
T 9833 00 00 00	<b>Moduł wielostrefowy do systemów grzewczych SIM WP 2Z</b> typ 2LTE.1HT.YP z dwoma zaworami mieszającymi elektrycznymi	23	3390,00	4169,70	
T 9831 00 00 00	<b>Moduł wielostrefowy do systemów grzewczych SIM WP 2Z</b> typ 1LTT.1HT.YP z zaworem mieszającym termostaticznym	23	2623,00	3226,29	
Wszystkie zestawy przyłączeniowe do modułów wielostrefowych SIM WP 2Z znajdują się na stronie 38					
Z 9824 01 00 00	<b>Sterownik obiegów grzewczych MLC 16</b> (do rozbudowy indywidualnych obiegów grzewczych) - sterowanie pompami i zaworem mieszającym obiegów grzewczych - współpraca z regulatorami temperatury - TERMET ST-292 V2 i V3	23	581,40	715,12	
WKZ 4232 00 00 00	Listwa przyłączeniowa do kotłów: <b>ECOCONDENS GOLD PLUS (jednofunkcyjne)</b>	23	155,00	190,65	
WKZ 2204 00 00 00	Listwa przyłączeniowa do kotłów: <b>ECOCONDENS GOLD PLUS (dwufunkcyjne)</b>	23	155,00	190,65	
WKZ 4230 00 00 00	Listwa przyłączeniowa do kotłów: <b>ECOCONDENS GOLD PLUS (jednofunkcyjne) z zaworami kątowymi (filtry siatkowe umieszczone na powrocie z zasobnika i c.o.)</b>	23	305,00	375,15	
WKZ 2200 00 00 00	Listwa przyłączeniowa do kotłów: <b>ECOCONDENS GOLD PLUS (dwufunkcyjne) z zaworami kątowymi (filtry siatkowe umieszczone na powrocie c.o. i zimnej wodzie użytkowej)</b>	23	305,00	375,15	
T 9000 13 00 00	Zespół podłączeniowy kotła dwufunkcyjnego <b>ECOCONDENS GOLD PLUS z zaworami kątowymi (dwufunkcyjne)</b>	23	259,00	318,57	
T 9000 14 00 00	Zespół podłączeniowy kotła jednofunkcyjnego <b>ECOCONDENS GOLD PLUS z zaworami kątowymi (jednofunkcyjne)</b>	23	259,00	318,57	
T 9423 00 00 00	<b>Ośłona dolna do kotła: ECOCONDENS GOLD PLUS</b> (szer. 400 mm; wys. 150 mm, gł. 210 mm)	23	65,00	79,95	



# GAZOWE WISZĄCE KOTŁY KONDENSACYJNE EcoCONDENS SILVER

- 7 lat gwarancji zgodnie z warunkami gwarancji
- na wyposażeniu kotła adapter koncentryczny z króćcami pomiarowymi Ø60/Ø100
- możliwość sterowania ogrzewaniem za pomocą Internetu przy zastosowaniu odpowiednich regulatorów ze stron 34 i 35
- dodatkowa izolacja dźwiękochłonna zapewniająca wysoki komfort akustyczny (zaledwie 48 dB)
- system komunikacji EASY REMOTE – zdalne sterowanie wszystkimi parametrami kotła z pozycji regulatora pokojowego
- kompaktowy wymiennik o wysokiej sprawności - obudowa wykonana z aluminium
- wymiennik w postaci pojedynczej wężownicy wykonanej ze stali nierdzewnej - mniejsze ryzyko odkładania się kamienia i innych zanieczyszczeń co zwiększa żywotność urządzenia
- wysokoefektywna pompa obiegowa (EEI≤0,23) z automatycznym odpowietrznikiem
- łatwy w obsłudze panel sterowania
- szeroki zakres modulacji (już od 12% mocy maksymalnej)
- bardzo wysoki komfort c.w.u. przy  $\Delta t=30^{\circ}\text{C}$  nawet do 19 l/min
- sterowany elektronicznie wentylator z płynną regulacją obrotów
- najwyższa klasa NOx (klasa 6)
- kompletny system zabezpieczeń
- współpraca kotłów jednofunkcyjnych z zasobnikami c.w.u. (kompletna oferta zasobników na stronie 30-31)
- czujnik NTC temp. wody w zasobniku c.w.u. oraz zawór trójdrogowy na wyposażeniu kotła (dot. kotłów jednofunkcyjnych)
- możliwość zoptymalizowanego zarządzania pracą kotła dzięki współpracy z regulatorem temperatury pomieszczeń



## KOMPLETNA OFERTA REGULATORÓW NA STRONACH 34-37

TERMET ST-294 V1	TERMET ST-292 V3 (wersja przewodowa)	TERMET ST-292 V2 (wersja bezprzewodowa)	PAKIET STERUJĄCY ROUND Z Wi-Fi z bramką On/Off	PAKIET STERUJĄCY EVOHOME Z Wi-Fi z bramką On/Off	EASY REMOTE (komunikacja Open-Therm)	TERMET ST-2801 (komunikacja Open-Therm)	TERMET ST-2801 Wi-Fi (komunikacja Open-Therm)
nr indeksu T 9449 13 00 00	nr indeksu T 9449 11 00 00	nr indeksu T 9449 10 00 00	nr indeksu T 9642 00 00 00/PL	nr indeksu T 9644 00 00 00/PL	nr indeksu T 9655 00 00 00/PL	nr indeksu T 9612 00 00 00	nr indeksu T 9615 00 00 00

RODZAJ GAZU	NR INDEKSU	NAZWA WYROBU	MOC [kW]	VAT [%]	CENA KAT. NETTO [ZŁ]	CENA KAT. BRUTTO [ZŁ]
<b>GAZOWE WISZĄCE KOTŁY KONDENSACYJNE JEDNOFUNKCYJNE</b>						
2E-G20 (ziemny GZ-50)	<b>WKJ 4401 00 00 00</b>	<b>EcoCONDENS-20 SILVER</b>	<b>3,0-22,0</b>	23	<b>5465,00</b>	<b>6721,95</b>
[2 Lw-G27 (ziemny GZ-41,5), 2 Ls-G2.350 (ziemny GZ-35), 3P-G31 (gaz skroplony)]*						
2E-G20 (ziemny GZ-50)	<b>WKJ 4361 00 00 00</b>	<b>EcoCONDENS-25 SILVER</b>	<b>4,3-26,5</b>	23	<b>5575,00</b>	<b>6857,25</b>
[2 Lw-G27 (ziemny GZ-41,5), 2 Ls-G2.350 (ziemny GZ-35), 3P-G31 (gaz skroplony)]*						
2E-G20 (ziemny GZ-50)	<b>WKJ 4441 00 00 00</b>	<b>EcoCONDENS-35 SILVER</b>	<b>4,5-38,2</b>	23	<b>5905,00</b>	<b>7263,15</b>
[2 Lw-G27 (ziemny GZ-41,5), 2 Ls-G2.350 (ziemny GZ-35), 3P-G31 (gaz skroplony)]*						
*Dostosowania na poszczególne rodzaje gazu dokonuje bezpłatnie Autoryzowany Serwis Firmowy podczas uruchomienia zerowego. W przypadku zmiany na inny rodzaj gazu w trakcie użytkowania urządzenia usługa jest płatna.						









RODZAJ GAZU	NR INDEKSU	NAZWA WYROBU	MOC [kW]	VAT [%]	CENA KAT. NETTO [ZŁ]	CENA KAT. BRUTTO [ZŁ]
<b>GAZOWE WISZĄCE KOTŁY KONDENSACYJNE DWUFUNKCYJNE</b>						
2E-G20 (ziemny GZ-50)	<b>WKD 4391 00 00 00</b>	<b>EcoCONDENS-20 SILVER</b>	<b>3,0-22,0</b>	23	<b>5575,00</b>	<b>6857,25</b>
[2 Lw-G27 (ziemny GZ-41,5), 2 Ls-G2.350 (ziemny GZ-35), 3P-G31 (gaz skroplony)]*						
2E-G20 (ziemny GZ-50)	<b>WKD 4351 00 00 00</b>	<b>EcoCONDENS-25 SILVER</b>	<b>4,3-26,5</b>	23	<b>5685,00</b>	<b>6992,55</b>
[2 Lw-G27 (ziemny GZ-41,5), 2 Ls-G2.350 (ziemny GZ-35), 3P-G31 (gaz skroplony)]*						
2E-G20 (ziemny GZ-50)	<b>WKD 4431 00 00 00</b>	<b>EcoCONDENS-35 SILVER</b>	<b>4,5-38,2</b>	23	<b>6015,00</b>	<b>7398,45</b>
[2 Lw-G27 (ziemny GZ-41,5), 2 Ls-G2.350 (ziemny GZ-35), 3P-G31 (gaz skroplony)]*						
*Dostosowania na poszczególne rodzaje gazu dokonuje bezpłatnie Autoryzowany Serwis Firmowy podczas uruchomienia zerowego. W przypadku zmiany na inny rodzaj gazu w trakcie użytkowania urządzenia usługa jest płatna.						

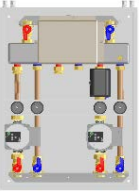

**WYPOSAŻENIE DODATKOWE DO KOTŁÓW KONDENSACYJNYCH  
ECOCONDENS SILVER 20, ECOCONDENS SILVER 25, ECOCONDENS SILVER 35**

NR INDEKSU	ŚREDNICA	NR KAT.	NAZWA	VAT [%]	CENA KAT. NETTO [ZŁ]	CENA KAT. BRUTTO [ZŁ]	
<b>UKŁAD NIEZALEŻNY DLA PRZEWODÓW STALOWYCH</b>							
T 9000 01 11 00	Ø80	ADS 512/80	Adapter spalinowy z króćcem pomiarowym i kołnierzem na kocioł	23	90,00	110,70	
T 9000 00 54 00	Ø80	ADP 503/80	Adapter powietrzny z króćcem pomiarowym i kołnierzem na kocioł	23	90,00	110,70	
<b>UKŁAD NIEZALEŻNY DLA PRZEWODÓW Z TWORZYWA SZTUCZNEGO</b>							
T 9000 02 10 00	2xØ80	ADS 512/80MAL ADP 503/80MAL	Zestaw adapterów: Adapter spalinowy z króćcem pomiarowym i kołnierzem na kocioł Adapter powietrzny z króćcem pomiarowym i kołnierzem na kocioł	23	120,00	147,60	
<b>UKŁAD KONCENTRYCZNY</b>							
T 9000 01 13 00	Ø80/Ø125	ADK 512/80	Adapter koncentryczny z króćcami pomiarowymi i kołnierzem na kocioł	23	150,00	184,50	

**WYPOSAŻENIE DODATKOWE DO KOTŁÓW KONDENSACYJNYCH  
ECOCONDENS SILVER 20, ECOCONDENS SILVER 25, ECOCONDENS SILVER 35**

NR INDEKSU	NAZWA WYROBU	VAT [%]	CENA KAT. NETTO [ZŁ]	CENA KAT. BRUTTO [ZŁ]	
WKC 0567 00 00 00	Czujnik temperatury zewnętrznej Zamiennie można stosować czujnik temperatury zewnętrznej WKC 0566 00 00 00	23	69,00	84,87	
T 9832 00 00 00	Moduł wielostrefowy do systemów grzewczych SIM WP 2Z typ 1LTE.1HT.YP z jednym zaworem mieszającym elektrycznym	23	3164,00	3891,72	
T 9833 00 00 00	Moduł wielostrefowy do systemów grzewczych SIM WP 2Z typ 2LTE.1HT.YP z dwoma zaworami mieszającymi elektrycznymi	23	3390,00	4169,70	
T 9831 00 00 00	Moduł wielostrefowy do systemów grzewczych SIM WP 2Z typ 1LTT.1HT.YP z zaworem mieszającym termostaticznym	23	2623,00	3226,29	
Wszystkie zestawy przyłączeniowe do modułów wielostrefowych SIM WP 2Z znajdują się na stronie 38					
Z 9824 01 00 00	Sterownik obiegów grzewczych MLC 16 (do rozbudowy indywidualnych obiegów grzewczych) - sterowanie pompami i zaworem mieszającym obiegów grzewczych - współpraca z regulatorami temperatury - TERMET ST-292 V2 i V3	23	581,40	715,12	
WKZ 4232 00 00 00	Listwa przyłączeniowa do kotłów: ECOCONDENS SILVER (jednofunkcyjne)	23	155,00	190,65	
WKZ 2204 00 00 00	Listwa przyłączeniowa do kotłów: ECOCONDENS SILVER (dwufunkcyjne)	23	155,00	190,65	
WKZ 4230 00 00 00	Listwa przyłączeniowa do kotłów: ECOCONDENS SILVER (jednofunkcyjne) z zaworami kątowymi (filtry siatkowe umieszczone na powrocie z zasobnika i c.o.)	23	305,00	375,15	
WKZ 2200 00 00 00	Listwa przyłączeniowa do kotłów: ECOCONDENS SILVER (dwufunkcyjne) z zaworami kątowymi (filtry siatkowe umieszczone na powrocie c.o. i zimnej wodzie użytkowej)	23	305,00	375,15	
T 9000 13 00 00	Zespół podłączeniowy kotła dwufunkcyjnego ECOCONDENS SILVER z zaworami kątowymi (dwufunkcyjne)	23	259,00	318,57	
T 9000 14 00 00	Zespół podłączeniowy kotła jednofunkcyjnego ECOCONDENS SILVER z zaworami kątowymi (jednofunkcyjne)	23	259,00	318,57	
T 9424 00 00 00	Ośłona dolna do kotła ECOCONDENS SILVER (szer. 400 mm; wys. 150 mm, gł. 220 mm)	23	65,00	79,95	



# GAZOWE WISZĄCE KOTŁY KONDENSACYJNE EcoCONDENS CRYSTAL II PLUS





- 7 lat gwarancji zgodnie z warunkami gwarancji
- wbudowany adapter koncentryczny z króćcami pomiarowymi Ø60/Ø100
- możliwość pracy w układzie kaskady (max. do 5 kotłów),
- kompaktowe wymiary: wys. 777 mm, szer. 400 mm, gł. 285 mm
- naczynie wzbiorcze o pojemności 8 litrów umieszczone z boku kotła
- możliwość sterowania ogrzewaniem za pomocą Internetu przy zastosowaniu odpowiednich regulatorów ze stron 34 i 35
- system komunikacji Open-Therm – zdalne sterowanie parametrami kotła z pozycji regulatora pokojowego
- nowoczesny wymiennik ciepła o wysokiej sprawności – wymiennik w postaci pojedynczej węzownicy wykonanej ze stali nierdzewnej
- niezawodny palnik zapewniający szeroki zakres modulacji
- niska emisja NOx (najwyższa klasa 6)
- modulowany wentylator sterowany elektronicznie
- kompletny system zabezpieczeń
- nowoczesny panel sterowania z wyświetlaczem LCD i pełną autodiagnostyką
- wysokoefektywna pompa obiegowa (EEI≤0,23) z automatycznym odpowietrznikiem
- współpraca kotłów jednofunkcyjnych z zasobnikami c.w.u. (kompletna oferta zasobników na stronie 30-31)
- czujnik NTC temp. wody w zasobniku c.w.u. oraz zawór trójdrogowy na wyposażeniu kotła (dot. kotłów jednofunkcyjnych)
- możliwość zoptymalizowanego zarządzania pracą kotła dzięki współpracy z regulatorem temperatury pomieszczeń









KOMPLETNA OFERTA REGULATORÓW NA STRONACH 34-37							
<b>TERMET ST-294 V1</b>	<b>TERMET ST-292 V3</b> (wersja przewodowa)	<b>TERMET ST-292 V2</b> (wersja bezprzewodowa)	<b>PAKIET STERUJĄCY ROUND Z Wi-Fi</b> z bramką Open-Therm	<b>PAKIET STERUJĄCY EVOHOME Z Wi-Fi</b> z bramką Open-Therm	<b>CR 11011</b> (komunikacja Open-Therm)	<b>TERMET ST-2801</b> (komunikacja Open-Therm)	<b>TERMET ST-2801 Wi-Fi</b> (komunikacja Open-Therm)
nr indeksu T 9449 13 00 00	nr indeksu T 9449 11 00 00	nr indeksu T 9449 10 00 00	nr indeksu WST 9647 00 00 00/PL	nr indeksu WST 9648 00 00 00/PL	nr indeksu WKZ 0624 00 00 00	nr indeksu T 9612 00 00 00	nr indeksu T 9615 00 00 00



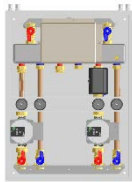

RODZAJ GAZU	NR INDEKSU	NAZWA WYROBU	MOC [kW]	VAT [%]	CENA KAT. NETTO [ZŁ]	CENA KAT. BRUTTO [ZŁ]
<b>GAZOWE WISZĄCE KOTŁY KONDENSACYJNE JEDNOFUNKCYJNE</b>						
2E-G20 (ziemny GZ-50)	<b>WKJ 4821 00 00 00</b>	<b>EcoCONDENS-20 CRYSTAL II PLUS</b>	<b>3,0-22,0</b>	23	<b>6340,00</b>	<b>7798,20</b>
[2 Lw-G27 (ziemny GZ-41,5), 3P-G31 (gaz skroplony)]*						
2E-G20 (ziemny GZ-50)	<b>WKJ 4841 00 00 00</b>	<b>EcoCONDENS-25 CRYSTAL II PLUS</b>	<b>4,3-26,5</b>	23	<b>6400,00</b>	<b>7872,00</b>
[2 Lw-G27 (ziemny GZ-41,5), 3P-G31 (gaz skroplony)]*						
2E-G20 (ziemny GZ-50)	<b>WKJ 4861 00 00 00</b>	<b>EcoCONDENS-35 CRYSTAL II PLUS</b>	<b>9,4-38,8</b>	23	<b>6630,00</b>	<b>8154,90</b>
[2 Lw-G27 (ziemny GZ-41,5), 3P-G31 (gaz skroplony)]*						
*Dostosowania na poszczególne rodzaje gazu dokonuje bezpłatnie Autoryzowany Serwis Firmowy podczas uruchomienia zerowego. W przypadku zmiany na inny rodzaj gazu w trakcie użytkowania urządzenia usługa jest płatna.						

RODZAJ GAZU	NR INDEKSU	NAZWA WYROBU	MOC [kW]	VAT [%]	CENA KAT. NETTO [ZŁ]	CENA KAT. BRUTTO [ZŁ]
<b>GAZOWE WISZĄCE KOTŁY KONDENSACYJNE DWUFUNKCYJNE</b>						
2E-G20 (ziemny GZ-50)	<b>WKD 4811 00 00 00</b>	<b>EcoCONDENS-20 CRYSTAL II PLUS</b>	<b>3,0-22,0</b>	23	<b>6440,00</b>	<b>7921,20</b>
[2 Lw-G27 (ziemny GZ-41,5), 3P-G31 (gaz skroplony)]*						
2E-G20 (ziemny GZ-50)	<b>WKD 4831 00 00 00</b>	<b>EcoCONDENS-25 CRYSTAL II PLUS</b>	<b>4,3-26,5</b>	23	<b>6500,00</b>	<b>7995,00</b>
[2 Lw-G27 (ziemny GZ-41,5), 3P-G31 (gaz skroplony)]*						
2E-G20 (ziemny GZ-50)	<b>WKD 4851 00 00 00</b>	<b>EcoCONDENS-35 CRYSTAL II PLUS</b>	<b>9,4-38,8</b>	23	<b>6730,00</b>	<b>8277,90</b>
[2 Lw-G27 (ziemny GZ-41,5), 3P-G31 (gaz skroplony)]*						
*Dostosowania na poszczególne rodzaje gazu dokonuje bezpłatnie Autoryzowany Serwis Firmowy podczas uruchomienia zerowego. W przypadku zmiany na inny rodzaj gazu w trakcie użytkowania urządzenia usługa jest płatna.						

WYPOSAŻENIE DODATKOWE DO KOTŁÓW KONDENSACYJNYCH ECOCONDENS CRYSTAL II PLUS 20, ECOCONDENS CRYSTAL II PLUS 25, ECOCONDENS CRYSTAL II PLUS 35							
NR INDEKSU	ŚREDNICA	NR KAT.	NAZWA	VAT [%]	CENA KAT. NETTO [ZŁ]	CENA KAT. BRUTTO [ZŁ]	
<b>UKŁAD NIEZALEŻNY</b>							
T 9000 00 02 76	Ø60/Ø100 x 2xØ80	AP06008044/ 01AX	Rozdzielacz powietrzno-spalinowy typu TWIN*	23	145,00	178,35	
<b>UKŁAD KONCENTRYCZNY</b>							
T 9000 01 13 00	Ø80/Ø125	ADK 512/80	Adapter koncentryczny z króćcami pomiarowymi i kołnierzem na kocioł	23	150,00	184,50	

\*Przy zastosowaniu układu niezależnego za wbudowanym adapterem koncentrycznym z króćcami pomiarowymi Ø60/Ø100 należy zamontować rozdzielacz powietrzno-spalinowy typu TWIN.

WYPOSAŻENIE DODATKOWE DO KOTŁÓW KONDENSACYJNYCH ECOCONDENS CRYSTAL II PLUS 20, ECOCONDENS CRYSTAL II PLUS 25, ECOCONDENS CRYSTAL II PLUS 35							
NR INDEKSU	NAZWA WYROBU			VAT [%]	CENA KAT. NETTO [ZŁ]	CENA KAT. BRUTTO [ZŁ]	
WKC 0567 00 00 00	Czujnik temperatury zewnętrznej Zamiennie można stosować czujnik temperatury zewnętrznej WKC 0566 00 00 00			23	69,00	84,87	
T 9832 00 00 00	Moduł wielostrefowy do systemów grzewczych SIM WP 2Z typ 1LTE.1HT.YP z jednym zaworem mieszającym elektrycznym			23	3164,00	3891,72	
T 9833 00 00 00	Moduł wielostrefowy do systemów grzewczych SIM WP 2Z typ 2LTE.1HT.YP z dwoma zaworami mieszającymi elektrycznymi			23	3390,00	4169,70	
T 9831 00 00 00	Moduł wielostrefowy do systemów grzewczych SIM WP 2Z typ 1LTT.1HT.YP z zaworem mieszającym termostaticznym			23	2623,00	3226,29	
Wszystkie zestawy przyłączeniowe do modułów wielostrefowych SIM WP 2Z znajdują się na stronie 38							
Z 9824 01 00 00	Sterownik obiegów grzewczych MLC 16 (do rozbudowy indywidualnych obiegów grzewczych) - sterowanie pompami i zaworem mieszającym obiegów grzewczych - współpraca z regulatorami temperatury - TERMET ST-292 V2 i V3			23	581,40	715,12	
T 9000 13 00 00	Zespół podłączeniowy kotła dwufunkcyjnego ECOCONDENS CRYSTAL II PLUS z zaworami kątowymi (dwufunkcyjne)			23	259,00	318,57	
T 9000 14 00 00	Zespół podłączeniowy kotła jednofunkcyjnego ECOCONDENS CRYSTAL II PLUS z zaworami kątowymi (jednofunkcyjne)			23	259,00	318,57	
T 9425 00 00 00	Osłona dolna do kotła: ECOCONDENS CRYSTAL II PLUS (szer. 400 mm; wys. 150 mm, gł. 215 mm)			23	65,00	79,95	

WYPOSAŻENIE OBOWIĄZKOWE W PRZYPADKU ŁĄCZENIA KOTŁÓW ECOCONDENS CRYSTAL II PLUS W SYSTEMY KASKADOWE							
NR INDEKSU	NAZWA WYROBU			VAT [%]	CENA KAT. NETTO [ZŁ]	CENA KAT. BRUTTO [ZŁ]	
WKM 0623 00 00 00	Menadżer kaskady kotłów typ AX 1203SQ <ul style="list-style-type: none"> <li>sterowanie kaskadą od 2 do 4 kotłów</li> <li>współpracuje z regulatorem CR11011</li> <li>na wyposażeniu czujnik temperatury zewnętrznej, czujnik temperatury zasilania</li> </ul>			23	1199,00	1474,77	
WKZ 0624 00 00 00	Regulator CR 11011 (komunikacja Open-Therm) współpracujący bezpośrednio z menadżerem kaskady typ AX 1203SQ			23	346,00	425,58	
WKM 0627 00 00 00	Menadżer kaskady kotłów typ AX 5200SQ <ul style="list-style-type: none"> <li>sterowanie kaskadą od 2 do 5 kotłów</li> <li>możliwość podłączenia do 3 menadżerów umożliwiających sterowanie kaskadą złożoną z 15 kotłów</li> <li>współpracuje ze sterownikiem stref grzewczych AX 5100ZN</li> <li>na wyposażeniu czujnik temperatury zewnętrznej, czujnik temperatury zasilania</li> </ul>			23	2359,00	2901,57	
WKS 0628 00 00 00	Sterownik stref grzewczych typ AX 5100ZN <ul style="list-style-type: none"> <li>do współpracy z menadżerem kaskady typ AX 5200SQ</li> <li>na wyposażeniu czujnik temperatury zewnętrznej, czujnik temperatury zasilania</li> </ul>			23	3971,00	4884,33	



# GAZOWE KOTŁY KONDENSACYJNE Z WBUDOWANYM ZASOBNIKIEM

## ECOCONDENS INTEGRA II PLUS

- 7 lat gwarancji zgodnie z warunkami gwarancji
- wyróżniony Złotym Instalatorem 2018 r.
- możliwość sterowania kotłem i/lub ogrzewaniem za pomocą Internetu przy zastosowaniu odpowiednich regulatorów (szczegóły na stronie 34-37)
- wbudowany adapter koncentryczny z króćcami pomiarowymi Ø60/Ø100
- możliwość podłączenia regulatora temperatury pomieszczeń z sygnałem 0-10V
- możliwość podłączenia regulatora temperatury pomieszczeń z komunikacją Open-Therm
- niezawodny w przygotowaniu ciepłej wody dzięki wydajnemu zasobnikowi o pojemności 48 litrów
- nowoczesny wymiennik ciepła ze stali nierdzewnej
- nowoczesny palnik zapewniający niezwykle szeroki zakres modulacji (około 13%-100%)
- wysokoefektywna pompa obiegowa (EEI≤0,23) z automatycznym odpowietrznikiem
- wysokowydajny wentylator o modulowanej prędkości obrotowej
- bardzo cicha praca urządzenia
- urządzenie charakteryzuje się niskim zużyciem gazu
- najwyższa klasa NOx (klasa 6)
- kompletny system zabezpieczeń
- funkcja antylegionella
- na wyposażeniu kotła naczynie kompensacyjne dla c.o. i c.w.u.
- możliwość podłączenia cyrkulacji





KOMPLETNA OFERTA REGULATORÓW NA STRONACH 34-37							
<b>TERMET ST-294 V1</b>	<b>TERMET ST-292 V3</b> (wersja przewodowa)	<b>TERMET ST-292 V2</b> (wersja bezprzewodowa)	<b>PAKIET STERUJĄCY ROUND Z Wi-Fi</b> z bramką On/Off	<b>PAKIET STERUJĄCY EVOHOME Z Wi-Fi</b> z bramką On/Off	<b>CR 11011</b> (komunikacja Open-Therm)	<b>TERMET ST-2801</b> (komunikacja Open-Therm)	<b>TERMET ST-2801 Wi-Fi</b> (komunikacja Open-Therm)
nr indeksu T 9449 13 00 00	nr indeksu T 9449 11 00 00	nr indeksu T 9449 10 00 00	nr indeksu T 9642 00 00 00/PL	nr indeksu T 9644 00 00 00/PL	nr indeksu WKZ 0624 00 00 00	nr indeksu T 9612 00 00 00	nr indeksu T 9615 00 00 00

RODZAJ GAZU	NR INDEKSU	NAZWA WYROBU	MOC [kW]	VAT [%]	CENA KAT. NETTO [ZŁ]	CENA KAT. BRUTTO [ZŁ]
<b>GAZOWE WISZĄCE KOTŁY KONDENSACYJNE Z WBUDOWANYM ZASOBNIKIEM</b>						
2E-G20 (ziemny GZ-50)	<b>WKD 4781 00 00 00</b>	<b>ECOCONDENS-20 INTEGRA PLUS II</b>	<b>3,0-22,0</b>	23	<b>8321,00</b>	<b>10234,83</b>
[2 Lw-G27 (ziemny GZ-41,5), 2 Ls-G2.350 (ziemny GZ-35), 3P-G31 (gaz skroplony)]*						
2E-G20 (ziemny GZ-50)	<b>WKD 4791 00 00 00</b>	<b>ECOCONDENS-25 INTEGRA PLUS II</b>	<b>4,3-26,5</b>	23	<b>8489,00</b>	<b>10441,47</b>
[2 Lw-G27 (ziemny GZ-41,5), 2 Ls-G2.350 (ziemny GZ-35), 3P-G31 (gaz skroplony)]*						
*Dostosowania na poszczególne rodzaje gazu dokonuje bezpłatnie Autoryzowany Serwis Firmowy podczas uruchomienia zerowego. W przypadku zmiany na inny rodzaj gazu w trakcie użytkowania urządzenia usługa jest płatna.						







**WYPOSAŻENIE DODATKOWE DO KOTŁÓW KONDENSACYJNYCH  
ECOCONDENS INTEGRA II PLUS 20, ECOCONDENS INTEGRA II PLUS 25**

NR INDEKSU	ŚREDNICA	NR KAT.	NAZWA	VAT [%]	CENA KAT. NETTO [ZŁ]	CENA KAT. BRUTTO [ZŁ]	
<b>UKŁAD NIEZALEŻNY</b>							
T 9000 00 02 76	Ø60/Ø100 x 2xØ80	AP06008044/ 01AX	Rozdzielacz powietrzno-spalinowy typu TWIN*	23	<b>145,00</b>	<b>178,35</b>	
<b>UKŁAD KONCENTRYCZNY</b>							
T 9000 01 13 00	Ø80/Ø125	ADK 512/80	<b>Adapter koncentryczny</b> z króćcami pomiarowymi i kołnierzem na kocioł	23	<b>150,00</b>	<b>184,50</b>	

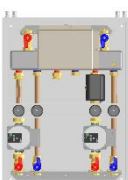
\*Przy zastosowaniu układu niezależnego za wbudowanym adapterem koncentrycznym z króćcami pomiarowymi Ø60/Ø100 należy zamontować rozdzielacz powietrzno-spalinowy typu TWIN.

**WYPOSAŻENIE DODATKOWE DO KOTŁÓW KONDENSACYJNYCH  
ECOCONDENS INTEGRA II PLUS 20, ECOCONDENS INTEGRA II PLUS 25**

NR INDEKSU	NAZWA WYROBU	VAT [%]	CENA KAT. NETTO [ZŁ]	CENA KAT. BRUTTO [ZŁ]	
WKC 0567 00 00 00	<b>Czujnik temperatury zewnętrznej</b> Zamiennie można stosować czujnik temperatury zewnętrznej WKC 0566 00 00 00	23	<b>69,00</b>	<b>84,87</b>	
T 9832 00 00 00	<b>Moduł wielostrefowy do systemów grzewczych SIM WP 2Z</b> typ 1LTE.1HT.YP z jednym zaworem mieszającym elektrycznym	23	<b>3164,00</b>	<b>3891,72</b>	
T 9833 00 00 00	<b>Moduł wielostrefowy do systemów grzewczych SIM WP 2Z</b> typ 2LTE.1HT.YP z dwoma zaworami mieszającymi elektrycznymi	23	<b>3390,00</b>	<b>4169,70</b>	
T 9831 00 00 00	<b>Moduł wielostrefowy do systemów grzewczych SIM WP 2Z</b> typ 1LTT.1HT.YP z zaworem mieszającym termostatycznym	23	<b>2623,00</b>	<b>3226,29</b>	
Wszystkie zestawy przyłączeniowe do modułów wielostrefowych SIM WP 2Z znajdują się na stronie 38					
Z 9824 01 00 00	<b>Sterownik obiegów grzewczych MLC 16</b> (do rozbudowy indywidualnych obiegów grzewczych) - sterowanie pompami i zaworem mieszającym obiegów grzewczych - współpraca z regulatorami temperatury - TERMET ST-292 V2 i V3	23	<b>581,40</b>	<b>715,12</b>	
WKZ 1960 60 00 00	Listwa przyłączeniowa do kotłów: <b>ECOCONDENS INTEGRA II PLUS</b> z zaworami kątowymi (filtry siatkowe umieszczone na powrocie c.o. i zimnej wodzie użytkowej)	23	<b>270,00</b>	<b>332,10</b>	



# GAZOWE KOTŁY KONDENSACYJNE Z WBUDOWANYM ZASOBNIKIEM

## ECOCONDENS SOLID PLUS





- 7 lat gwarancji zgodnie z warunkami gwarancji
- wbudowany adapter koncentryczny z króćcami pomiarowymi Ø60/Ø100
- możliwość sterowania kotłem i/lub ogrzewaniem za pomocą Internetu przy zastosowaniu odpowiednich regulatorów (szczegóły na stronie 34-37)
- możliwość podłączenia regulatora temperatury pomieszczeń z sygnałem 0-10V
- możliwość podłączenia regulatora temperatury pomieszczeń z komunikacją Open-Therm
- niezawodny w przygotowaniu ciepłej wody dzięki wydajnemu zasobnikowi o pojemności 107 litrów
- dostęp do ciepłej wody bezzwłocznie po odkręceniu kranu
- nowoczesny wymiennik ciepła ze stali nierdzewnej
- nowoczesny palnik zapewniający niezwykle szeroki zakres modulacji (ok. 13%-100%)
- wysokoefektywna pompa obiegowa (EEI≤0,23) z automatycznym odpowietrznikiem
- wysokowydajny wentylator o modulowanej prędkości obrotowej
- bardzo cicha praca urządzenia dzięki dodatkowej izolacji dźwiękochłonnej
- najwyższa klasa NOx (klasa 6)
- kompletny system zabezpieczeń
- funkcja antylegionella
- na wyposażeniu kotła naczynie kompensacyjne dla c.o. i c.w.u.
- możliwość podłączenia cyrkulacji
- możliwość zoptymalizowanego zarządzania pracą kotła dzięki współpracy z regulatorem temperatury pomieszczeń







KOMPLETNA OFERTA REGULATORÓW NA STRONACH 34-37							
<b>TERMET ST-294 V1</b>	<b>TERMET ST-292 V3</b> (wersja przewodowa)	<b>TERMET ST-292 V2</b> (wersja bezprzewodowa)	<b>PAKIET STERUJĄCY ROUND Z Wi-Fi</b> z bramką On/Off	<b>PAKIET STERUJĄCY EVOHOME Z Wi-Fi</b> z bramką On/Off	<b>CR 11011</b> (komunikacja Open-Therm)	<b>TERMET ST-2801</b> (komunikacja Open-Therm)	<b>TERMET ST-2801 Wi-Fi</b> (komunikacja Open-Therm)
nr indeksu T 9449 13 00 00	nr indeksu T 9449 11 00 00	nr indeksu T 9449 10 00 00	nr indeksu T 9642 00 00 00/PL	nr indeksu T 9644 00 00 00/PL	nr indeksu WKZ 0624 00 00 00	nr indeksu T 9612 00 00 00	nr indeksu T 9615 00 00 00

RODZAJ GAZU	NR INDEKSU	NAZWA WYROBU	MOC [kW]	VAT [%]	CENA KAT. NETTO [ZŁ]	CENA KAT. BRUTTO [ZŁ]
<b>GAZOWE STOJĄCE KOTŁY KONDENSACYJNE Z WBUDOWANYM ZASOBNIKIEM</b>						
2E-G20 (ziemny GZ-50)	<b>WKD 4721 00 00 00</b>	<b>ECOCONDENS-20 SOLID PLUS</b>	<b>3,0-22,0</b>	23	<b>12100,00</b>	<b>14883,00</b>
[2 Lw-G27 (ziemny GZ-41,5), 2 Ls-G2.350 (ziemny GZ-35), 3P-G31 (gaz skroplony)]*						
2E-G20 (ziemny GZ-50)	<b>WKD 4731 00 00 00</b>	<b>ECOCONDENS-25 SOLID PLUS</b>	<b>4,3-26,5</b>	23	<b>12300,00</b>	<b>15129,00</b>
[2 Lw-G27 (ziemny GZ-41,5), 2 Ls-G2.350 (ziemny GZ-35), 3P-G31 (gaz skroplony)]*						
2E-G20 (ziemny GZ-50)	<b>WKD 4741 00 00 00</b>	<b>ECOCONDENS-35 SOLID PLUS</b>	<b>4,5-38,2</b>	23	<b>12500,00</b>	<b>15375,00</b>
[2 Lw-G27 (ziemny GZ-41,5), 2 Ls-G2.350 (ziemny GZ-35), 3P-G31 (gaz skroplony)]*						
*Dostosowania na poszczególne rodzaje gazu dokonuje bezpłatnie Autoryzowany Serwis Firmowy podczas uruchomienia zerowego. W przypadku zmiany na inny rodzaj gazu w trakcie użytkowania urządzenia usługa jest płatna.						

**WYPOSAŻENIE DODATKOWE DO KOTŁÓW KONDENSACYJNYCH  
ECOCONDENS SOLID PLUS 20, ECOCONDENS SOLID PLUS 25, ECOCONDENS SOLID PLUS 35**

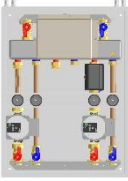
NR INDEKSU	ŚR.	NR KAT.	NAZWA	VAT [%]	CENA KAT. NETTO [ZŁ]	CENA KAT. BRUTTO [ZŁ]	
<b>UKŁAD NIEZALEŻNY DLA PRZEWODÓW STALOWYCH</b>							
T 9000 01 11 00	Ø80	ADS 512/80	<b>Adapter spalinowy</b> z króćcem pomiarowym i kołnierzem na kocioł	23	90,00	110,70	
T 9000 00 54 00	Ø80	ADP 503/80	<b>Adapter powietrzny</b> z króćcem pomiarowym i kołnierzem na kocioł	23	90,00	110,70	
<b>UKŁAD NIEZALEŻNY DLA PRZEWODÓW Z TWORZYWA SZTUCZNEGO</b>							
T 9000 02 10 00	2xØ80	ADS 512/80MAL ADP 503/80MAL	<b>Zestaw adapterów:</b> <b>Adapter spalinowy</b> z króćcem pomiarowym i kołnierzem na kocioł <b>Adapter powietrzny</b> z króćcem pomiarowym i kołnierzem na kocioł	23	120,00	147,60	
<b>UKŁAD KONCENTRYCZNY</b>							
T 9000 01 13 00	Ø80/Ø125	ADK 512/80	<b>Adapter koncentryczny</b> z króćcami pomiarowymi i kołnierzem na kocioł	23	150,00	184,50	

**WYPOSAŻENIE DODATKOWE DO KOTŁÓW KONDENSACYJNYCH  
ECOCONDENS SOLID PLUS 20, ECOCONDENS SOLID PLUS 25, ECOCONDENS SOLID PLUS 35**

NR INDEKSU	NAZWA WYROBU	VAT [%]	CENA KAT. NETTO [ZŁ]	CENA KAT. BRUTTO [ZŁ]	
WKC 0567 00 00 00	<b>Czujnik temperatury zewnętrznej</b> Zamiennie można stosować czujnik temperatury zewnętrznej WKC 0566 00 00 00	23	69,00	84,87	
T 9832 00 00 00	<b>Moduł wielostrefowy do systemów grzewczych SIM WP 2Z</b> typ 1LTE.1HT.YP z jednym zaworem mieszającym elektrycznym	23	3164,00	3891,72	
T 9833 00 00 00	<b>Moduł wielostrefowy do systemów grzewczych SIM WP 2Z</b> typ 2LTE.1HT.YP z dwoma zaworami mieszającymi elektrycznymi	23	3390,00	4169,70	
T 9831 00 00 00	<b>Moduł wielostrefowy do systemów grzewczych SIM WP 2Z</b> typ 1LTT.1HT.YP z zaworem mieszającym termostatycznym	23	2623,00	3226,29	
Wszystkie zestawy przyłączeniowe do modułów wielostrefowych SIM WP 2Z znajdują się na stronie 38					
Z 9824 01 00 00	<b>Sterownik obiegów grzewczych MLC 16</b> (do rozbudowy indywidualnych obiegów grzewczych) - sterowanie pompami i zaworem mieszającym obiegów grzewczych - współpraca z regulatorami temperatury - TERMET ST-292 V2 i V3	23	581,40	715,12	
WKZ 2900 70 00 00	<b>Komplet przyłączeniowy lewy</b>	23	518,00	637,14	
WKZ 2900 71 00 00	<b>Komplet przyłączeniowy prawy</b>	23	518,00	637,14	



# SYSTEMY KASKADOWE

## ECOCONDENS CRYSTAL PLUS-50

- 7 lat gwarancji zgodnie z warunkami gwarancji
- nowoczesny kocioł do rozbudowy w systemie kaskadowym
- łączenie kotłów w kaskady od 2 do 5 jednostek
- nowoczesny wymiennik ciepła ze stali nierdzewnej z technologią „zimnych drzwi”
- nowoczesny palnik BLUEJET zapewniający niezwykle szeroki zakres modulacji (11%-100%)
- wysokoefektywna pompa obiegowa (EEI≤0,23) z automatycznym odpowietrznikiem
- wysoka sprawność urządzenia zapewniająca optymalne zużycie gazu
- najwyższa klasa NOx (klasa 6)
- modulowany wentylator sterowany elektronicznie
- kompletny system zabezpieczeń
- nowoczesny panel sterowania z wyświetlaczem LCD i pełną autodiagnostyką
- współpraca kotłów jednofunkcyjnych z zasobnikami c.w.u. (kompletna oferta zasobników na stronie 30-31)
- czujnik NTC temp. wody w zasobniku c.w.u. oraz zawór trójdrogowy na wyposażeniu kotła (dot. kotłów jednofunkcyjnych)

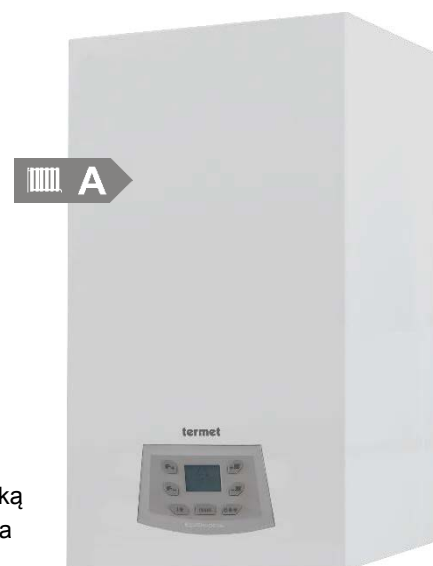





RODZAJ GAZU	NR INDEKSU	NAZWA WYROBU	MOC [kW]	VAT [%]	CENA KAT. NETTO [ZŁ]	CENA KAT. BRUTTO [ZŁ]
<b>GAZOWE WISZĄCE KOTŁY KONDENSACYJNE JEDNOFUNKCYJNE DO ROZBUDOWY W SYSTEMY KASKADOWE</b>						
2E-G20 (ziemny GZ-50)	WKJ 5001 00 00 00/PL	<b>ECOCONDENS-50 CRYSTAL PLUS</b>	<b>5,5-45,0</b>	23	<b>10299,00</b>	<b>12667,77</b>
[3P-G31 (gaz skroplony)]*						

\*Dostosowania na poszczególne rodzaje gazu dokonuje bezpłatnie Autoryzowany Serwis Firmowy podczas uruchomienia zerowego. W przypadku zmiany na inny rodzaj gazu w trakcie użytkowania urządzenia usługa jest płatna.

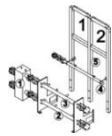
<b>WYPOSAŻENIE OBOWIĄZKOWE W PRZYPADKU ŁĄCZENIA KOTŁÓW ECOCONDENS CRYSTAL PLUS-50 W SYSTEMY KASKADOWE</b>					
	NR INDEKSU	NAZWA WYROBU	VAT [%]	CENA KAT. NETTO [ZŁ]	CENA KAT. BRUTTO [ZŁ]
	WKM 0623 00 00 00	<b>Menadżer kaskady kotłów typ AX 1203SQ</b> <ul style="list-style-type: none"> <li>• sterowanie kaskadą od 2 do 4 kotłów</li> <li>• współpracuje z regulatorem CR11011</li> <li>• na wyposażeniu czujnik temperatury zewnętrznej, czujnik temperatury zasilania</li> </ul>	23	<b>1199,00</b>	<b>1474,77</b>
	WKZ 0624 00 00 00	<b>Regulator CR 11011</b> (komunikacja Open-Therm) współpracujący bezpośrednio z menadżerem kaskady typ AX 1203SQ	23	<b>346,00</b>	<b>425,58</b>
	WKM 0627 00 00 00	<b>Menadżer kaskady kotłów typ AX 5200SQ</b> <ul style="list-style-type: none"> <li>• sterowanie kaskadą od 2 do 5 kotłów</li> <li>• możliwość podłączenia do 3 menadżerów umożliwiających sterowanie kaskadą złożoną z 15 kotłów</li> <li>• współpracuje ze sterownikiem stref grzewczych AX 5100ZN</li> <li>• na wyposażeniu czujnik temperatury zewnętrznej, czujnik temperatury zasilania</li> </ul>	23	<b>2359,00</b>	<b>2901,57</b>
	WKS 0628 00 00 00	<b>Sterownik stref grzewczych typ AX 5100ZN</b> <ul style="list-style-type: none"> <li>• do współpracy z menadżerem kaskady typ AX 5200SQ</li> <li>• na wyposażeniu czujnik temperatury zewnętrznej, czujnik temperatury zasilania</li> </ul>	23	<b>3971,00</b>	<b>4884,33</b>



WYPOSAŻENIE DODATKOWE W PRZYPADKU ŁĄCZENIA KOTŁÓW ECOCONDENS CRYSTAL PLUS-50 W SYSTEMY KASKADOWE					
	NR INDEKSU	NAZWA WYROBU	VAT [%]	CENA KAT. NETTO [ZŁ]	CENA KAT. BRUTTO [ZŁ]
	T 9260 10 00 00	<b>Stelaż do kaskad E.02A dla dwóch kotłów ECOCONDENS CRYSTAL PLUS-50*</b> (1-sprzęgło, 2-kolektor powrotny, 3-kolektor zasilający, 4-kolektor gazowy, 5-rama)	23	4850,00	5965,50
	T 9260 11 00 00	<b>Stelaż do kaskad E.03A dla trzech kotłów ECOCONDENS CRYSTAL PLUS-50*</b> (1-sprzęgło, 2-kolektor powrotny, 3-kolektor zasilający, 4-kolektor gazowy, 5-rama)	23	5390,00	6629,70
	WKZ 2207 00 00 00	<b>Listwa przyłączeniowa do kotłów ECOCONDENS CRYSTAL PLUS-50</b>	23	120,00	147,60
	WKZ 2203 00 00 00	<b>Listwa przyłączeniowa do kotłów ECOCONDENS CRYSTAL PLUS-50 z zaworami kątowymi i filtrem siatkowym</b>	23	240,00	295,20
	T 9155 00 00 00	<b>Sprzęgło hydrauliczne (zalecane do mocy cieplnej układu kotłowego do 200 kW)</b>	23	1690,00	2078,70
	T 9260 12 00 00	<b>Łącznik łukowy (2 szt.)</b>	23	1100,00	1353,00

\* - termin realizacji zamówienia do ustalenia z działem sprzedaży

ZESTAWY SPALINOWE STALOWE DO SYSTEMÓW KASKADOWYCH						
	NR INDEKSU	ŚREDNICA	NAZWA WYROBU	VAT [%]	CENA KAT. NETTO [ZŁ]	CENA KAT. BRUTTO [ZŁ]
<b>ZESTAW SPALINOWY SP-N DLA KASKADY 2 KOTŁÓW</b>						
	T 9000 00 02 38	Ø125	<b>Zestaw spalinowy SP-N dla kaskady 2 kotłów</b> Zestaw zawiera: - odkraplacz kaskadowy spalinowy SP-N z zatyczką (1 szt.) - trójnik spalinowy SP-N 60° (2 szt.) - rura spalinowa SP-N L = 160 (1 szt.) - kolano spalinowe SP-N 50° Ø80 (2 szt.)	23	922,00	1134,06
	T 9000 00 02 39	Ø150			1097,00	1349,31
	T 9000 00 02 40	Ø180			1209,00	1487,07
	T 9000 00 02 41	Ø200			1209,00	1487,07
<b>ZESTAW SPALINOWY SP-N DLA KASKADY 3 KOTŁÓW</b>						
	T 9000 00 02 42	Ø150	<b>Zestaw spalinowy SP-N dla kaskady 3 kotłów</b> Zestaw zawiera: - odkraplacz kaskadowy spalinowy SP-N z zatyczką (1 szt.) - trójnik spalinowy SP-N 60° (3 szt.) - rura spalinowa SP-N L = 160 (2 szt.) - kolano spalinowe SP-N 50° Ø80 (3 szt.)	23	1275,00	1568,25
	T 9000 00 02 43	Ø180			1595,00	1961,85
	T 9000 00 02 44	Ø200			1733,00	2131,59
	T 9000 00 02 45	Ø250			1963,00	2414,49

WYPOSAŻENIE OBOWIĄZKOWE DO KOTŁÓW KONDENSACYJNYCH ECOCONDENS CRYSTAL PLUS - 50							
	NR INDEKSU	NR KAT.	ŚREDNICA	NAZWA	VAT [%]	CENA KAT. NETTO [ZŁ]	CENA KAT. BRUTTO [ZŁ]
<b>UKŁAD WSPÓŁSIOWY DLA PRZEWODÓW STALOWYCH</b>							
	T 9000 01 14 00	KKR 425/60	Ø60/Ø100	<b>Kolano koncentryczne 90° - adapter</b> z króćcami pomiarowymi i kołnierzem na kocioł	23	216,00	265,68
	T 9000 01 15 00	KKR 425/80	Ø80/Ø125	<b>Kolano koncentryczne 90° - adapter</b> z króćcami pomiarowymi i kołnierzem na kocioł	23	240,00	295,20
<b>UKŁAD NIEZALEŻNY DLA PRZEWODÓW STALOWYCH</b>							
	T 9000 01 11 00	ADS 512/80	Ø80	<b>Adapter spalinowy</b> z króćcem pomiarowym i kołnierzem na kocioł	23	90,00	110,70
	T 9000 00 54 00	ADP 503/80	Ø80	<b>Adapter powietrzny</b> z króćcem pomiarowym i kołnierzem na kocioł	23	90,00	110,70
<b>UKŁAD WSPÓŁSIOWY DLA PRZEWODÓW STALOWYCH</b>							
	T 9000 01 12 00	ADK 512/60	Ø60/Ø100	<b>Adapter koncentryczny</b> z króćcami pomiarowymi i kołnierzem na kocioł	23	150,00	184,50
	T 9000 01 13 00	ADK 512/80	Ø80/Ø125	<b>Adapter koncentryczny</b> z króćcami pomiarowymi i kołnierzem na kocioł	23	150,00	184,50



# KOTŁY KONDENSACYJNE DUŻEJ MOCY

## ECOCONDENS CRYSTAL-80

## ECOCONDENS CRYSTAL-100

- nagrodzony Złotym Medalem MTP 2018
- 7 lat gwarancji zgodnie z warunkami gwarancji
- innowacyjna konstrukcja wymiennika (podział na dwie sekcje: górną kondensacyjną oraz dolną, w której znajduje się palnik)
- szeroki zakres modulacji
- protokół komunikacji Open-Therm
- kompletny system zabezpieczeń, m.in. bezpiecznik termiczny 115°C
- nieduże wymiary w stosunku do mocy
- wysokoefektywna pompa obiegowa (EEI≤0,23) – odpowietrznik w kotle
- modulowany wentylator sterowany elektronicznie
- najwyższa klasa NOx (klasa 6)
- kocioł posiada na wyposażeniu dwa adaptory z króćcami pomiarowymi: powietrzny Ø100 i spalinowy Ø100\*\*
- kocioł wyposażony w czujnik NTC sprzęgła hydraulicznego
- możliwość współpracy z zasobnikiem wody użytkowej ZWU-200/N Plus



RODZAJ GAZU	NR INDEKSU	NAZWA WYROBU	MOC [kW]	VAT [%]	CENA KAT. NETTO [ZŁ]	CENA KAT. BRUTTO [ZŁ]
<b>GAZOWE WISZĄCE KOTŁY KONDENSACYJNE JEDNOFUNKCYJNE DUŻEJ MOCY</b>						
2E-G20 (ziemny GZ-50)	WKJ 5191 00 00 00/PL1T	<b>ECOCONDENS-80 CRYSTAL</b>	<b>17-80</b>	<b>23</b>	<b>16 990,00</b>	<b>20 897,70</b>
[3P-G31 (gaz skroplony)]*						
2E-G20 (ziemny GZ-50)	WKJ 5141 00 00 00/PL1T	<b>ECOCONDENS-100 CRYSTAL</b>	<b>17-100</b>	<b>23</b>	<b>17 990,00</b>	<b>22 127,70</b>
[3P-G31 (gaz skroplony)]*						
*Dostosowania na poszczególne rodzaje gazu dokonuje bezpłatnie Autoryzowany Serwis Firmowy podczas uruchomienia zerowego. W przypadku zmiany na inny rodzaj gazu w trakcie użytkowania urządzenia usługa jest płatna.						

Możliwość pracy kotłów ECOCONDENS CRYSTAL 80 oraz ECOCONDENS CRYSTAL 100 w układach kaskadowych do 6 jednostek. Kotły współpracujące w układzie kaskady łączą się szeregowo za pomocą przewodu dołączonego do kotła. Pierwszy kocioł pełni funkcję kotła nadrzędnego MASTER (pełni funkcję menadżera), pozostałe pracują jako podporządkowane SLAVE.



<b>WYPOSAŻENIE DODATKOWE DO KOTŁÓW DUŻEJ MOCY ECOCONDENS CRYSTAL-80, ECOCONDENS CRYSTAL-100</b>					
NR INDEKSU	NAZWA WYROBU	VAT [%]	CENA KAT. NETTO [ZŁ]	CENA KAT. BRUTTO [ZŁ]	
T 9611 00 00 00	<b>Sterownik główny I-3 Plus</b> - urządzenie wielofunkcyjne przeznaczone do obsługi instalacji centralnego ogrzewania	23	<b>1268,00</b>	<b>1559,64</b>	
T 9611 01 00 00	<b>Moduł rozszerzeniowy I-1m</b> - przeznaczony jest do obsługi zaworu mieszającego trój- lub czterodrogowego z możliwością podłączenia dodatkowej pompy zaworu	23	<b>420,00</b>	<b>516,60</b>	
T 9611 02 00 00	<b>Moduł internetowy Wi-Fi RS</b> - urządzenie pozwalające na zdalną kontrolę pracy układu przez Internet	23	<b>729,00</b>	<b>896,67</b>	
WKC 0567 00 00 00	<b>Czujnik temperatury zewnętrznej</b> Zamiennie można stosować czujnik temperatury zewnętrznej WKC 0566 00 00 00	23	<b>69,00</b>	<b>84,87</b>	
WKZ 0624 00 00 00	<b>Regulator CR 11011</b> (komunikacja Open-Therm)	23	<b>346,00</b>	<b>425,58</b>	
WKC 5140 12 00 00	<b>Zawór trójdrogowy G1" (230V)</b>	23	<b>258,00</b>	<b>317,34</b>	
WKC 5140 00 00 91	<b>Czujnik NTC zasobnika (12kΩ)</b>	23	<b>42,00</b>	<b>51,66</b>	

\*\*Uwaga: Kotły ECOCONDENS CRYSTAL-80 oraz ECOCONDENS CRYSTAL-100 NIE SA przystosowane do koncentrycznych układów powietrzno-spalinowych.

PRZEWODY POWIETRZNO-SPALINOWE STALOWE DLA KOTŁÓW KONDENSACYJNYCH ECOCONDENS CRYSTAL-80, ECOCONDENS CRYSTAL-100 - UKŁAD NIEZALEŻNY							
NR INDEKSU	NR KAT.	ŚREDNICA	NAZWA	VAT [%]	CENA KAT. NETTO [ZŁ]	CENA KAT. BRUTTO [ZŁ]	
T 9000 02 00 01	RU0010001A	Ø100	Rura spalinowa SP-N Ø100 L=1000 mm	23	88,00	108,24	
T 9000 02 00 02	RU2010001A	Ø100	Rura spalinowa SP-N Ø100 L=500 mm	23	71,00	87,33	
T 9000 02 00 03	RU 2510001A	Ø100	Rura spalinowa SP-N Ø100 L=250 mm	23	61,00	75,03	
T 9000 02 00 04	KSU 9010001A	Ø100	Kolano spalinowe SP-N 90° Ø100	23	101,00	124,23	
T 9000 02 00 05	KPU 9010001A	Ø100	Kolano spalinowe SP-N 90° Ø100 ze wspornikiem	23	111,00	136,53	
T 9000 02 00 06	KSU 4510001A	Ø100	Kolano spalinowe SP-N 45° Ø100	23	78,00	95,94	
T 9000 02 00 07	WOU 10001A	Ø100	Wyczystka spalinowa SP-N Ø100 z zatyczką	23	135,00	166,05	
T 9000 02 00 08	DCK15010001/01AX	Ø100	Dach „czarek” Ø150 z kołnierzem przeciwdeszczowym Ø100	23	85,00	104,55	
T 9000 00 00 11	KPD 312/100	Ø100	Kołnierz przeciwdeszczowy	23	44,00	54,12	
T 9000 02 00 09	RKP 0010009B	Ø100	Rura powietrzna końcowa Ø100 L=1000	23	105,00	129,15	
T 9000 02 00 11	TU32045010001A	Ø100	Teleskop spalinowy SP-N Ø100 L=320-450mm	23	112,00	137,76	
T 9000 02 00 12	PAR 10001A	Ø100	Parasol Ø100	23	44,00	54,12	
T 9000 00 60 00	RD 322/100	Ø100	Rozeta	23	48,00	59,04	
T 9000 00 00 23	USZ 200/100	Ø100	Uszczelka silikonowa	23	16,00	19,68	

Maksymalna długość przewodu spalinowego dla kotła współpracującego z przewodami spalinowymi i powietrznymi o średnicy ø100 wynosi: L<sub>MAX</sub> = 30m.

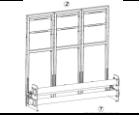
## ELEMENTY SYSTEMÓW KASKADOWYCH\*

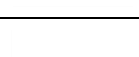
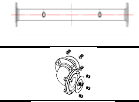
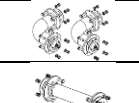
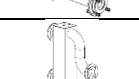
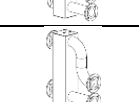
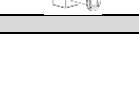
WYPOSAŻENIE DODATKOWE DO KOTŁÓW DUŻEJ MOCY ECOCONDENS CRYSTAL-80, ECOCONDENS CRYSTAL-100 W PRZYPADKU ŁĄCZENIA KOTŁÓW W SYSTEMY KASKADOWE					
NR INDEKSU NR KAT.	NAZWA	VAT [%]	CENA KAT. NETTO [ZŁ]	CENA KAT. BRUTTO [ZŁ]	
T9.E.02.00.00.D	Stelaż do kaskady dla dwóch kotłów**: ECOCONDENS CRYSTAL-80 ECOCONDENS CRYSTAL-100,	23	5100,00	6273,00	
T9.E.03.00.00.D	Stelaż do kaskady dla trzech kotłów**: ECOCONDENS CRYSTAL-80 ECOCONDENS CRYSTAL-100,	23	5600,00	6888,00	
T9.E.02.01.00.D	Kolektor gazowy DN65 dla kaskady dwóch kotłów: ECOCONDENS CRYSTAL-80 ECOCONDENS CRYSTAL-100,	23	1660,00	2041,80	
T9.E.03.01.00.D	Kolektor gazowy DN65 dla kaskady trzech kotłów: ECOCONDENS CRYSTAL-80 ECOCONDENS CRYSTAL-100,	23	1690,00	2078,70	
T9.E.00.03.00.D	Łącznik łukowy gazowy DN65	23	1590,00	1955,70	
T9.E.00.04.00.D	Komplet łączników łukowych wodnych DN100	23	2360,00	2902,80	
T9.E.00.05.00.D	Łącznik gazowy prosty DN65	23	1675,00	2060,25	
T9.E.00.01.00.D	Sprzęgło hydrauliczne DN100 do 300 kW	23	2930,00	3603,90	
T9.E.00.02.00.D	Sprzęgło hydrauliczne DN100 do 600 kW	23	4360,00	5362,80	

\* - możliwość łączenia elementów w celu rozbudowy kaskady

\*\* - termin realizacji zamówienia do ustalenia z działem sprzedaży

<b>ZESTAWY SPALINOWE STALOWE DO SYSTEMÓW KASKADOWYCH</b>					
NR INDEKSU	ŚR.	NAZWA WYROBU	VAT [%]	CENA KAT. NETTO [ZŁ]	CENA KAT. BRUTTO [ZŁ]
T 9000 02 00 15	Ø125	<b>Kłapa zwrotna Ø125</b> (element wykonany z tworzywa sztucznego wymaga zastosowania obudowy T 9000 02 00 14)	23	<b>386,43</b>	<b>475,31</b>
T 9000 02 00 14	Ø125	<b>Obudowa klapy zwrotnej Ø125</b> (element wykonany ze stali)	23	<b>65,14</b>	<b>80,12</b>
T 9000 02 01 10	Ø150	<b>ZESTAW KASKADOWY SPALINOWY SP-N DLA 2 KOTŁÓW Ø150:</b> - Odskrapacz spalinowy SP-N Ø150 kaskadowy z zatyczką Ø100 (1 szt.) - Trójnik spalinowy SP-N 60° Ø150/125 (2 szt.) - Rura spalinowa SP-N Ø150 L=320mm (1 szt.) - Kolano spalinowe SP-N 50° Ø125 (2 szt.) - Redukcja spalinowa SP-N Ø100/125 (nypel/mufa) L=200mm (2 szt.) - Rura spalinowa SP-N Ø100 L=250mm (do docięcia) (2 szt.)	23	<b>1197,00</b>	<b>1472,31</b>
T 9000 02 01 11	Ø180	<b>ZESTAW KASKADOWY SPALINOWY SP-N DLA 2 KOTŁÓW Ø180:</b> - Odskrapacz spalinowy SP-N Ø180 kaskadowy z zatyczką Ø150 (1 szt.) - Trójnik spalinowy SP-N 60° Ø180/125 (2 szt.) - Rura spalinowa SP-N Ø180 L=320mm (1 szt.) - Kolano spalinowe SP-N 50° Ø125 (2 szt.) - Redukcja spalinowa SP-N Ø100/125 (nypel/mufa) L=200mm (2 szt.) - Rura spalinowa SP-N Ø100 L=250mm (do docięcia) (2 szt.)	23	<b>1309,00</b>	<b>1610,07</b>
T 9000 02 01 12	Ø180	<b>ZESTAW KASKADOWY SPALINOWY SP-N DLA 3 KOTŁÓW Ø180:</b> - Odskrapacz spalinowy SP-N Ø180 kaskadowy z zatyczką Ø150 (1 szt.) - Trójnik spalinowy SP-N 60° Ø180/125 (3 szt.) - Rura spalinowa SP-N Ø180 L=320mm (2 szt.) - Kolano spalinowe SP-N 50° Ø125 (3 szt.) - Redukcja spalinowa SP-N Ø100/125 (nypel/mufa) L=200mm (3 szt.) - Rura spalinowa SP-N Ø100 L=250mm (do docięcia) (3 szt.)	23	<b>1695,00</b>	<b>2084,85</b>
T 9000 02 01 13	Ø200	<b>ZESTAW KASKADOWY SPALINOWY SP-N DLA 3 KOTŁÓW Ø200:</b> - Odskrapacz spalinowy SP-N Ø200 kaskadowy z zatyczką Ø150 (1 szt.) - Trójnik spalinowy SP-N 60° Ø200/125 (3 szt.) - Rura spalinowa SP-N Ø200 L=320mm (2 szt.) - Kolano spalinowe SP-N 50° Ø125 (3 szt.) - Redukcja spalinowa SP-N Ø100/125 (nypel/mufa) L=200mm (3 szt.) - Rura spalinowa SP-N Ø100 L=250mm (do docięcia) (3 szt.)	23	<b>1833,00</b>	<b>2254,59</b>
T 9000 02 01 14	Ø200	<b>ZESTAW KASKADOWY SPALINOWY SP-N DLA 4 KOTŁÓW Ø200:</b> - Odskrapacz spalinowy SP-N Ø200 kaskadowy z zatyczką Ø150 (1 szt.) - Trójnik spalinowy SP-N 60° Ø200/125 (4 szt.) - Rura spalinowa SP-N Ø200 L=320mm (3 szt.) - Kolano spalinowe SP-N 50° Ø125 (4 szt.) - Redukcja spalinowa SP-N Ø100/125 (nypel/mufa) L=200mm (4 szt.) - Rura spalinowa SP-N Ø100 L=250mm (do docięcia) (4 szt.)	23	<b>2235,94</b>	<b>2750,21</b>
T 9000 02 01 15	Ø250	<b>ZESTAW KASKADOWY SPALINOWY SP-N DLA 4 KOTŁÓW Ø250:</b> - Odskrapacz spalinowy SP-N Ø250 kaskadowy z zatyczką Ø180 (1 szt.) - Trójnik spalinowy SP-N 60° Ø250/125 (4 szt.) - Rura spalinowa SP-N Ø250 L=320mm (3 szt.) - Kolano spalinowe SP-N 50° Ø125 (4 szt.) - Redukcja spalinowa SP-N Ø100/125 (nypel/mufa) L=200mm (4 szt.) - Rura spalinowa SP-N Ø100 L=250mm (do docięcia) (4 szt.)	23	<b>2673,30</b>	<b>3288,16</b>
T 9000 02 01 16	Ø250	<b>ZESTAW KASKADOWY SPALINOWY SP-N DLA 5 KOTŁÓW Ø250:</b> - Odskrapacz spalinowy SP-N Ø250 kaskadowy z zatyczką Ø180 (1 szt.) - Trójnik spalinowy SP-N 60° Ø250/125 (5 szt.) - Rura spalinowa SP-N Ø250 L=320mm (4 szt.) - Kolano spalinowe SP-N 50° Ø125 (5 szt.) - Redukcja spalinowa SP-N Ø100/125 (nypel/mufa) L=200mm (5 szt.) - Rura spalinowa SP-N Ø100 L=250mm (do docięcia) (5 szt.)	23	<b>3072,54</b>	<b>3779,22</b>
T 9000 02 01 17	Ø300	<b>ZESTAW KASKADOWY SPALINOWY SP-N DLA 5 KOTŁÓW Ø300:</b> - Odskrapacz spalinowy SP-N Ø300 kaskadowy z zatyczką Ø180 (1 szt.) - Trójnik spalinowy SP-N 60° Ø300/125 (5 szt.) - Rura spalinowa SP-N Ø300 L=320mm (4 szt.) - Kolano spalinowe SP-N 50° Ø125 (5 szt.) - Redukcja spalinowa SP-N Ø100/125 (nypel/mufa) L=200mm (5 szt.) - Rura spalinowa SP-N Ø100 L=250mm (do docięcia) (5 szt.)	23	<b>3537,76</b>	<b>4351,45</b>
T 9000 02 01 18	Ø250	<b>ZESTAW KASKADOWY SPALINOWY SP-N DLA 6 KOTŁÓW Ø250:</b> - Odskrapacz spalinowy SP-N Ø250 kaskadowy z zatyczką Ø180 (1 szt.) - Trójnik spalinowy SP-N 60° Ø250/125 (6 szt.) - Rura spalinowa SP-N Ø250 L=320mm (5 szt.) - Kolano spalinowe SP-N 50° Ø125 (6 szt.) - Redukcja spalinowa SP-N Ø100/125 (nypel/mufa) L=200mm (6 szt.) - Rura spalinowa SP-N Ø100 L=250mm (do docięcia) (6 szt.)	23	<b>3948,93</b>	<b>4857,18</b>
T 9000 02 01 19	Ø300	<b>ZESTAW KASKADOWY SPALINOWY SP-N DLA 6 KOTŁÓW Ø300:</b> - Odskrapacz spalinowy SP-N Ø300 kaskadowy z zatyczką Ø180 (1 szt.) - Trójnik spalinowy SP-N 60° Ø300/125 (6 szt.) - Rura spalinowa SP-N Ø300 L=320mm (5 szt.) - Kolano spalinowe SP-N 50° Ø125 (6 szt.) - Redukcja spalinowa SP-N Ø100/125 (nypel/mufa) L=200mm (6 szt.) - Rura spalinowa SP-N Ø100 L=250mm (do docięcia) (6 szt.)	23	<b>4172,90</b>	<b>5132,67</b>

# PRZYKŁADOWE SCHEMATY PODŁĄCZENIA KOTŁÓW ECOCONDENS CRYSTAL 80 i 100

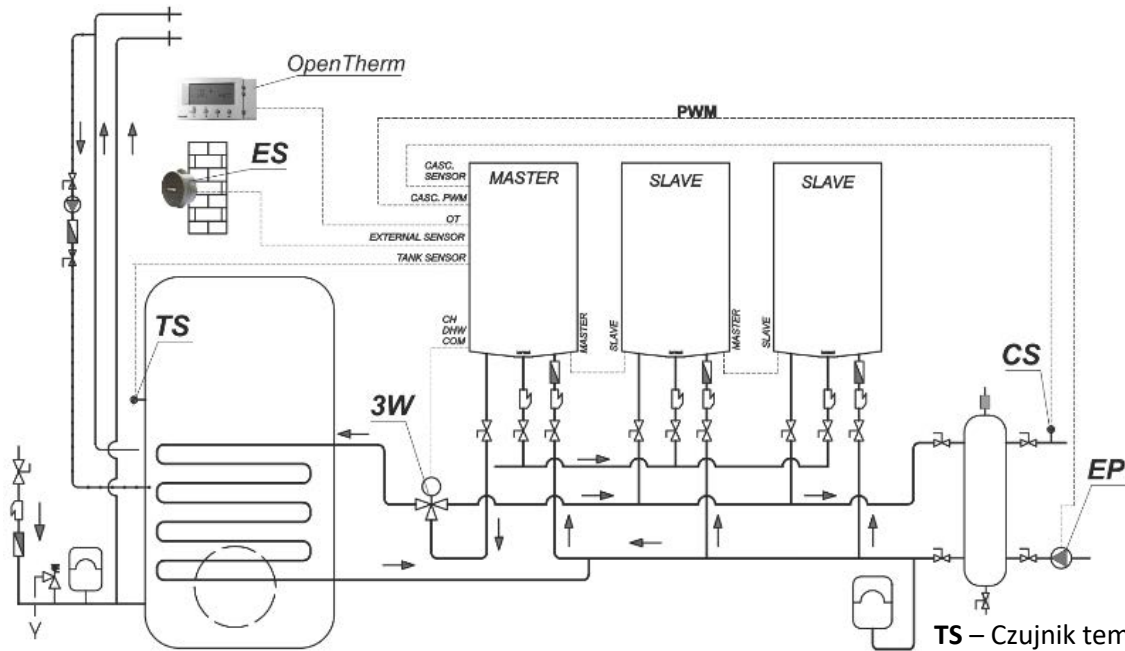

**TS** – Czujnik temperatury w zasobniku,  
**EP** – Zewnętrzna pompa kaskadowa,  
**ES** – Czujnik temperatury zewnętrznej,  
**CS** – Czujnik temperatury w kolektorze  
 zasilającym,  
**3W** – Zawór trójdrożny

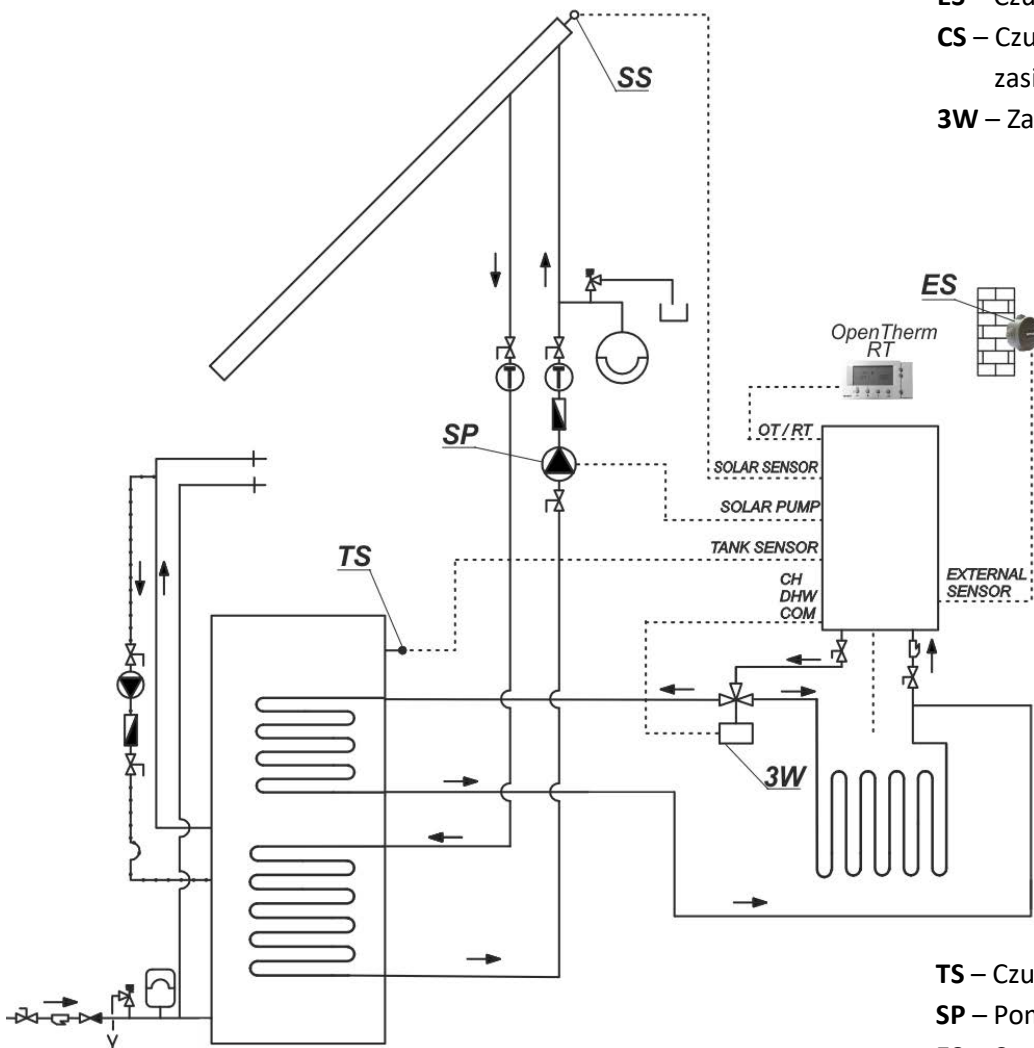

**TS** – Czujnik temperatury w zasobniku,  
**SP** – Pompa solarna,  
**ES** – Czujnik temperatury zewnętrznej,  
**SS** – Czujnik temperatury w kolektorze  
 słonecznym,  
**3W** – Zawór trójdrożny







# ZASOBNIKI CIEPŁEJ WODY UŻYTKOWEJ – EMALIOWANE

## ZASOBNIKI SG PLUS I ZWU-200/N Z KRÓĆCEM NA GRZAŁKĘ

- 6 lat gwarancji zgodnie z warunkami gwarancji
- klasa efektywności energetycznej A
- zbiornik zasobników wykonany z blachy stalowej pokrytej wewnątrz warstwą specjalnej emalii ceramicznej, chroniącej przed korozją i zapewniającej dobrą jakość podgrzewanej wody
- wbudowana anoda magnezowa zapobiegająca korozji zbiornika
- **na wyposażeniu zawór bezpieczeństwa**
- przystosowane do pracy o maksymalnym ciśnieniu wody 0,6 MPa (6 bar)
- płaszcz obudowy wykonany z cienkiej blachy stalowej pokrytej farbą proszkową
- **zasobnik posiada króciec, który umożliwi montaż grzałki elektrycznej EJK mini**

Przystosowane do pracy z jednofunkcyjnymi kotłami kondensacyjnymi:

- ECOCONDENS SLIM
- ECOCONDENS GOLD PLUS
- ECOCONDENS SILVER
- ECOCONDENS CRYSTAL II PLUS
- ECOCONDENS CRYSTAL PLUS-50

ZASOBNIKI C.W.U. Z KRÓĆCEM NA GRZAŁKĘ ELEKTRYCZNĄ							
	NR INDEKSU	NAZWA WYROBU	POJEMNOŚĆ [dm <sup>3</sup> ]	VAT [%]	CENA KAT. NETTO [ZŁ]	CENA KAT. BRUTTO [ZŁ]	
		T 9782 00 00 00/G	<b>TERMET SG Plus 100</b>	100	23	2070,00	2546,10
		T 9287 00 00 00/G	<b>TERMET SG Plus 120</b>	120	23	2220,00	2730,60
		T 9288 00 00 00/G	<b>TERMET SG Plus 140</b>	140	23	2330,00	2865,90
		T 9281 00 00 00/G	<b>ZWU-200/N Plus</b>	200	23	2385,00	2933,55

GRZAŁKI ELEKTRYCZNE						
	NR INDEKSU	NAZWA WYROBU	MOC [kW]	VAT [%]	CENA KAT. NETTO [ZŁ]	CENA KAT. BRUTTO [ZŁ]
	T 9782 01 00 00	<b>EJK mini - 1500</b>	1,5	23	157,86	194,17
	T 9782 02 00 00	<b>EJK mini - 2000</b>	2,0	23	167,14	205,58
	T 9782 03 00 00	<b>EJK mini - 3000</b>	3,0	23	204,29	251,28

# ZASOBNIKI CIEPŁEJ WODY UŻYTKOWEJ – EMALIOWANE

## ZASOBNIKI SWK\*

- klasa efektywności energetycznej A
- wysoka jakość wykonania
- bardzo dobra izolacja cieplna
- wbudowana anoda magnezowa zapobiegająca korozji zbiornika
- przystosowane do pracy o maksymalnym ciśnieniu wody 0,6 MPa (6 bar)

Przystosowane do pracy z jednofunkcyjnymi kotłami kondensacyjnymi:

- ECOCONDENS SLIM
- ECOCONDENS GOLD PLUS
- ECOCONDENS SILVER
- ECOCONDENS CRYSTAL II PLUS
- ECOCONDENS CRYSTAL PLUS-50

	NR INDEKSU	NAZWA WYROBU	POJEMNOŚĆ [dm <sup>3</sup> ]	VAT [%]	CENA KAT. NETTO [ZŁ]	CENA KAT. BRUTTO [ZŁ]
	T 9297 00 00 00	TERMET SWK-100	100	23	1998,70	2458,40
	T 9298 00 00 00	TERMET SWK-120	120	23	2148,70	2642,90
	T 9299 00 00 00	TERMET SWK-140	140	23	2258,70	2778,20

\*zasobniki z serii SWK nie posiadają na wyposażeniu zaworu bezpieczeństwa.

# ZASOBNIKI CIEPŁEJ WODY UŻYTKOWEJ

## - ZE STALI NIERDZEWNEJ

- 6 lat gwarancji zgodnie z warunkami gwarancji
- trwałość oraz wysoka odporność na korozję dzięki zastosowaniu najwyższej jakości stali nierdzewnej
- zasobniki wyposażone w anodę magnezową
- węzownica grzewcza ze stali nierdzewnej
- niewielkie straty ciepła dzięki izolacji termicznej z pianki poliuretanowej (grubość 50 mm)
- króćce węzownicy grzewczej, ciepłej wody użytkowej i cyrkulacji umieszczone w górnej części zasobnika
- króciec spustowy z zaworem odcinającym umieszczony w dolnej części zasobnika
- w górnej części dostępna pokrywa rewizyjna z termometrem cyfrowym
- możliwość regulacji wysokości (zasobnik posiada 3 regulowane nóżki)

Przystosowane do pracy z jednofunkcyjnymi kotłami kondensacyjnymi:

- ECOCONDENS SLIM
- ECOCONDENS GOLD PLUS
- ECOCONDENS SILVER
- ECOCONDENS CRYSTAL II PLUS
- ECOCONDENS CRYSTAL PLUS-50

	NR INDEKSU	NAZWA WYROBU	POJEMNOŚĆ [dm <sup>3</sup> ]	VAT [%]	CENA KAT. NETTO [ZŁ]	CENA KAT. BRUTTO [ZŁ]
	T 9285 00 00 00	TERMET UTS 130	130	23	2600,00	3198,00



# GAZOWE DWUFUNKCYJNE KOTŁY C.O. Z OTWARTĄ KOMORĄ SPALANIA MINIMAX ECO

- kocioł wyposażony w dwa wymienniki ciepła: główny wymiennik ciepła miedziany na cele c.o. oraz dodatkowy wymiennik płytowy ze stali nierdzewnej na cele c.w.u.
- bardzo małe gabaryty urządzenia (zaledwie 700 mm wysokości, 360 mm szerokości, 300 mm głębokości)
- **możliwość pracy w układzie otwartym przy zastosowaniu zestawu do obiegu otwartego WKR 4340 50 00 00**
- kompletny system zabezpieczeń, m.in. przed zanikiem ciągu kominowego, przed możliwością zablokowania pompy
- wysokoefektywna pompa obiegowa
- wysoki stopień ochrony IPX4D
- nowoczesny panel sterowania wyposażony w czytelny wyświetlacz LCD pokazujący funkcje kotła m.in. kody błędów, aktualny stan pracy, temperaturę w układzie c.o. oraz c.w.u.
- możliwość zoptymalizowanego zarządzania pracą kotła dzięki współpracy z regulatorem temperatury pomieszczeń
- podłączenie do przewodu kominowego Ø130 mm

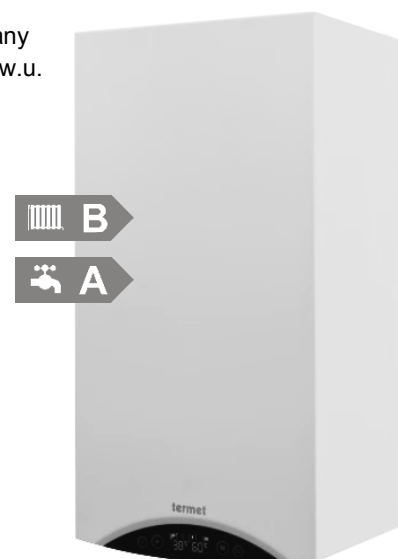













**Poziom emisji tlenków azotu  
NOx poniżej 56 mg/kWh**

RODZAJ GAZU	NR INDEKSU	NAZWA WYROBU	TYP	MOC [kW]	VAT [%]	CENA KAT. NETTO [ZŁ]	CENA KAT. BRUTTO [ZŁ]
2E-G20 (ziemny GZ-50)	WKD 5321 00 00 00/PL1	<b>MINIMAX ECO</b>	<b>13/22</b>	<b>7-13 c.o. 7-22 c.w.u.</b>	23	<b>3730,00</b>	<b>4587,90</b>
2Lw-G27 (ziemny GZ-41,5)	WKD 5324 00 00 00/PL1						
2Ls-G2.350 (ziemny GZ-35)	WKD 5322 00 00 00/PL1						
3P-G31 (skroplony, propan)	WKD 5323 00 00 00/PL1						
2E-G20 (ziemny GZ-50)	WKD 4341 00 00 00/PL1	<b>MINIMAX ECO</b>	<b>22/22</b>	<b>7-22 c.o. 7-22 c.w.u.</b>	23	<b>3730,00</b>	<b>4587,90</b>
2Lw-G27 (ziemny GZ-41,5)	WKD 4344 00 00 00/PL1						
2Ls-G2.350 (ziemny GZ-35)	WKD 4342 00 00 00/PL1						
3P-G31 (skroplony, propan)	WKD 4343 00 00 00/PL1						

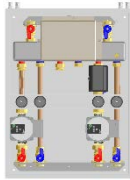
## WYPOSAŻENIE DODATKOWE DO KOTŁÓW DWUFUNKCYJNYCH MINIMAX ECO





NR INDEKSU	NAZWA WYROBU	VAT [%]	CENA KAT. NETTO [ZŁ]	CENA KAT. BRUTTO [ZŁ]	
WKR 4340 50 00 00	Zestaw do obiegu otwartego dla kotła MiniMax Eco – umożliwia montaż kotła w układzie otwartym	23	<b>160,00</b>	<b>196,80</b>	

**WYPOSAŻENIE DODATKOWE DO KOTŁÓW DWUFUNKCYJNYCH  
MINIMAX ECO**



NR INDEKSU	NAZWA WYROBU	VAT [%]	CENA KAT. NETTO [ZŁ]	CENA KAT. BRUTTO [ZŁ]	
WKC 0567 00 00 00	<b>Czujnik temperatury zewnętrznej</b> Zamiennie można stosować czujnik temperatury zewnętrznej WKC 0566 00 00 00	23	<b>69,00</b>	<b>84,87</b>	
T 9449 13 00 00	<b>Regulator pokojowy ST-294 V1</b>	23	<b>99,99</b>	<b>122,99</b>	
T 9449 10 00 00	<b>Regulator temperatury pomieszczeń TERMET ST-292 V2</b> (wersja bezprzewodowa)	23	<b>299,00</b>	<b>367,77</b>	
T 9449 11 00 00	<b>Regulator temperatury pomieszczeń TERMET ST-292 V3</b> (wersja przewodowa)	23	<b>179,00</b>	<b>220,17</b>	
T 9642 00 00 00/PL	<b>PAKIET STERUJĄCY ROUND Z Wi-Fi</b> (komunikacja On/Off)	23	<b>524,76</b>	<b>645,45</b>	
T 9750 00 00 00	Osłona dolna do kotłów: <b>MINIMAX ECO</b> (szer. 360 mm x 150mm x 170 mm)	23	<b>60,00</b>	<b>73,80</b>	
T 9832 00 00 00	<b>Moduł wielostrefowy do systemów grzewczych SIM WP 2Z</b> typ 1LTE.1HT.YP z jednym zaworem mieszającym elektrycznym	23	<b>3164,00</b>	<b>3891,72</b>	
T 9831 00 00 00	<b>Moduł wielostrefowy do systemów grzewczych SIM WP 2Z</b> typ 1LTT.1HT.YP z zaworem mieszającym termostaticznym	23	<b>2623,00</b>	<b>3226,29</b>	
Wszystkie zestawy przyłączeniowe do modułów wielostrefowych SIM WP 2Z znajdują się na stronie 38					
Z 9824 01 00 00	<b>Sterownik obiegów grzewczych MLC 16</b> (do rozbudowy indywidualnych obiegów grzewczych) - sterowanie pompami i zaworem mieszającym obiegów grzewczych - współpraca z regulatorami temperatury: - TERMET ST-292 V2 - TERMET ST-292 V3	23	<b>581,40</b>	<b>715,12</b>	
WKZ 1427 00 00 00	Listwa przyłączeniowa do kotłów: <b>MINIMAX ECO</b>	23	<b>155,00</b>	<b>190,65</b>	
WKZ 1422 00 00 00	Listwa przyłączeniowa do kotłów: <b>MINIMAX ECO</b> (z zaworami kątowymi i filtrami siatkowymi)	23	<b>305,00</b>	<b>375,15</b>	
T 9000 13 00 00	Komplet przyłączy do kotłów <b>MINIMAX ECO</b> z zaworami kątowymi	23	<b>259,00</b>	<b>318,57</b>	





# STEROWANIE OGRZEWANIEM ZA POMOCĄ INTERNETU\*



NR INDEKSU	NR KAT.	NAZWA WYROBU	OPIS	VAT [%]	CENA KAT. NETTO [ZŁ]	CENA KAT. BRUTTO [ZŁ]	
<b>Elementy dedykowane do kotłów ECOCONDENS: CRYSTAL II PLUS, SLIM (komunikacja Open-Therm):</b>							
	WST 9647 00 00 00/PL	Y87RF2124	<b>Pakiet sterujący ROUND z Wi-Fi z bramką Open-Therm</b>  <b>komunikacja Open-Therm</b>	Skład pakietu: • regulator Round • bramka Open-Therm • bramka Wi-Fi • umożliwia sterowanie jedną strefą grzewczą • podświetlany, czytelny wyświetlacz regulatora • posiada możliwość komunikacji przez smartfon lub tablet	23	574,76	706,95
	WST 9648 00 00 00/PL	-	<b>Pakiet sterujący EVOHOME z Wi-Fi z bramką Open-Therm</b>  <b>komunikacja Open-Therm</b>	Pakiet do sterowania kilkoma strefami grzewczymi (max. 12 stref) Skład pakietu: • regulator EvoHome z wbudowanym Wi-Fi • bramka Open-Therm • stojak do modułu EvoHome z zasilaczem • posiada możliwość komunikacji przez smartfon lub tablet	23	934,41	1149,32
	T 9643 00 00 00/PL	HR92EE	<b>Elektroniczna głowica grzejnikowa</b>	• łatwy odczyt parametrów • podświetlany, czytelny wyświetlacz (dedykowana do pakietu EvoHome)	23	236,13	290,44

## Elementy dedykowane do ogrzewania podłogowego - przy współpracy z pakietem EVOHOME



	T 9641 00 00 00/PL	T87RF2025	<b>Regulator Round</b>	Sterowanie strefą ogrzewania podłogowego we współpracy z bramką On/Off	23	213,24	262,29
	T 9640 00 00 00/PL	BDR91A1000	<b>Bramka On/Off</b>	Sterowanie siłownikiem zaworu ogrzewania podłogowego zas. 230V	23	321,97	396,02







NR INDEKSU	NR KAT.	NAZWA WYROBU	OPIS	VAT [%]	CENA KAT. NETTO [ZŁ]	CENA KAT. BRUTTO [ZŁ]	
<b>Elementy dedykowane do kotłów ECOCONDENS: CRYSTAL II PLUS, SLIM, GOLD PLUS, SILVER, INTEGRA II PLUS, SOLID PLUS (komunikacja On/Off):</b>							
	T 9642 00 00 00/PL	Y87RFC2074	<b>Pakiet sterujący ROUND z Wi-Fi z bramką On/Off</b>  <b>komunikacja On/Off</b>	Skład pakietu: • regulator Round • bramka On/Off • bramka Wi-Fi • umożliwia sterowanie jedną strefą grzewczą • podświetlany, czytelny wyświetlacz regulatora • posiada możliwość komunikacji przez smartfon lub tablet	23	524,76	645,45
	T 9644 00 00 00/PL	ATP921R3052	<b>Pakiet sterujący EVOHOME z Wi-Fi z bramką On/Off</b>  <b>komunikacja On/Off</b>	Pakiet do sterowania kilkoma strefami grzewczymi (max. 12 stref) Skład pakietu: • regulator Wi-Fi EvoHome • bramka On/Off • stojak do modułu Evohome • posiada możliwość komunikacji przez smartfon lub tablet	23	879,86	1082,23
	T 9643 00 00 00/PL	HR92EE	<b>Elektroniczna głowica grzejnikowa</b>	• łatwy odczyt parametrów • podświetlany, czytelny wyświetlacz (dedykowana do pakietu EvoHome)	23	236,13	290,44

\*oferta dostępna do wyczerpania zapasów









## REGULATORY TEMPERATURY POMIESZCZEŃ

	NR INDEKSU	NAZWA WYROBU	OPIS	VAT [%]	CENA KAT. NETTO [ZŁ]	CENA KAT. BRUTTO [ZŁ]
<b>Regulator umożliwiający sterowanie ogrzewaniem przez internet. Dedykowany do kotłów ECOCONDENS: CRYSTAL II PLUS, SLIM, GOLD PLUS, SILVER, INTEGRA II PLUS, SOLID PLUS</b>						
	T 9615 00 00 00	<b>TERMET ST-2801 z Wi-Fi</b> 	<ul style="list-style-type: none"> <li>- dotykowy, kolorowy wyświetlacz</li> <li>- wygodne zarządzanie temperaturą w pomieszczeniu</li> <li>- sterowanie temperaturą c.w.u w zasobniku</li> <li>- wyświetlanie kodów błędów kotła</li> <li>- możliwość ustawienia na regulatorze harmonogramu tygodniowego <b>(nie dostępne w aplikacji)</b></li> <li>- moduł Wi-Fi pozwala na kontrolę niektórych parametrów kotła poprzez tablet lub telefon</li> </ul>	23	<b>895,14</b>	<b>1101,02</b>
dostępny wyłącznie w kolorze czarnym		komunikacja Open-Therm	wymaga zasilania napięciem 230V/50Hz			

	NR INDEKSU	NAZWA WYROBU	OPIS	VAT [%]	CENA KAT. NETTO [ZŁ]	CENA KAT. BRUTTO [ZŁ]
	T 9449 13 00 00	<b>TERMET ST-294 V1</b> komunikacja On/Off	<ul style="list-style-type: none"> <li>- przewodowy</li> <li>- łatwy w obsłudze</li> <li>- czytelny wyświetlacz</li> <li>- wygodne przyciski plus, minus</li> <li>- zasilanie 2 baterie AAA</li> </ul>	23	<b>99,99</b>	<b>122,99</b>
	T 9449 10 00 00	<b>TERMET ST-292 V2</b> (wersja bezprzewodowa) komunikacja On/Off	<ul style="list-style-type: none"> <li>- bezprzewodowy (wraz z odbiornikiem sygnału montowanym w pobliżu urządzenia)</li> <li>- program ręczny, program dzień/noc, sterowanie tygodniowe</li> <li>- wyposażony w przyciski dotykowe, podświetlany</li> <li>- front wykonany z 3mm szkła</li> <li>- zasilanie 2 baterie AA 1,5 V</li> </ul>	23	<b>299,00</b>	<b>367,77</b>
	T 9449 11 00 00	<b>TERMET ST-292 V3</b> (wersja przewodowa) komunikacja On/Off	<ul style="list-style-type: none"> <li>- przewodowy</li> <li>- program ręczny, program dzień/noc, sterowanie tygodniowe</li> <li>- wyposażony w przyciski dotykowe, podświetlany</li> <li>- front wykonany z 3mm szkła</li> <li>- zasilanie 2 baterie AA 1,5 V</li> </ul>	23	<b>179,00</b>	<b>220,17</b>
	WKZ 0624 00 00 00	<b>CR 11011</b> komunikacja Open-Therm	<ul style="list-style-type: none"> <li>- zdalne programowanie kotła</li> <li>- wyposażony w czytelny wyświetlacz LCD z siedmioma wygodnymi przyciskami wskazujący godzinę, datę, aktualną temperaturę oraz realizowany program dnia</li> <li>- możliwość przeglądania historii błędów</li> </ul>	23	<b>346,00</b>	<b>425,58</b>
	T 9655 00 00 00/PL	<b>EASY REMOTE</b> komunikacja Open-Therm	<ul style="list-style-type: none"> <li>- <b>dedykowany do kotłów ECOCONDENS SILVER</b></li> <li>- czytelny, łatwy w obsłudze wyświetlacz LCD</li> <li>- możliwość ustawienia programów zgodnie z wymaganiami użytkownika</li> <li>- posiada funkcję pogodową</li> <li>- pozwala na podgląd i kasowanie błędów pracy kotła</li> </ul>	23	<b>290,00</b>	<b>356,70</b>
	T 9612 00 00 00	<b>TERMET ST-2801</b> komunikacja Open-Therm	<ul style="list-style-type: none"> <li>- dotykowy, kolorowy wyświetlacz</li> <li>- wygodne zarządzanie temperaturą w pomieszczeniu</li> <li>- sterowanie temperaturą c.w.u w zasobniku</li> <li>- wyświetlanie kodów błędów kotła</li> <li>- możliwość ustawienia na regulatorze harmonogramu tygodniowego</li> </ul>	23	<b>696,43</b>	<b>856,61</b>
dostępny wyłącznie w kolorze czarnym			wymaga zasilania napięciem 230V/50Hz			

# STEROWANIE KOTŁEM I/LUB OGRZEWANIEM ZA POMOCĄ INTERNETU\*



	NR INDEKSU	NAZWA WYROBU	OPIS	VAT [%]	CENA KAT. NETTO [ZŁ]	CENA KAT. BRUTTO [ZŁ]
<b>Elementy dedykowane do kotłów ECOCONDENS: GOLD PLUS, INTEGRA II PLUS, SOLID PLUS (Interfejs LIN):</b>						
	T 9660 00 00 00	<b>Pakiet podstawowy „System Comfort”</b>  	Skład pakietu: <ul style="list-style-type: none"> <li>• <b>Nastawnik</b></li> <li>• <b>Moduł Comfort</b></li> </ul>	23	<b>555,29</b>	<b>683,01</b>
		<b>INTERFEJS LIN</b>	<b>System Comfort</b> umożliwia bezprzewodowe sterowanie kotłem i/lub temperaturą w danym pomieszczeniu czy domu za pomocą mobilnej aplikacji na smartfona lub tablet			
	T 9660 01 00 00	<b>Moduł Comfort</b>  	<b>Moduł Comfort</b> Interfejs Wi-Fi pozwala na dostęp online do modułu komfort za pomocą aplikacji mobilnej	23	<b>369,57</b>	<b>454,57</b>
		<b>INTERFEJS LIN</b>	<ul style="list-style-type: none"> <li>• monitoring kotła z możliwością zmiany wybranych parametrów</li> <li>• monitoring i sterowania komfortem cieplnym budynku</li> </ul> natychmiastowa informacja o zaistniałej sytuacji awaryjnej i przerwie w pracy kotła			
	T 9660 02 00 00	<b>Nastawnik do Systemu Comfort</b>	<b>Nastawnik</b> <ul style="list-style-type: none"> <li>• wyposażony w czujnik temp., wyświetlacz oraz przyciski do regulacji temperatury w pomieszczeniu</li> <li>• umożliwia niezależne sterowanie maksymalnie czterema głowicami przygrzejnikowymi</li> </ul>	23	<b>185,71</b>	<b>228,42</b>
	T 9661 00 00 00	<b>Głowica przygrzejnikowa do Systemu Comfort</b>	<b>Głowica przygrzejnikowa</b> <ul style="list-style-type: none"> <li>• utrzymanie zadanej radiowo temperatury grzejnika</li> <li>• przeznaczona do współpracy z nastawnikami</li> </ul>	23	<b>221,00</b>	<b>271,83</b>

\* urządzenia dostępne w sprzedaży od 01.08.2020 r.





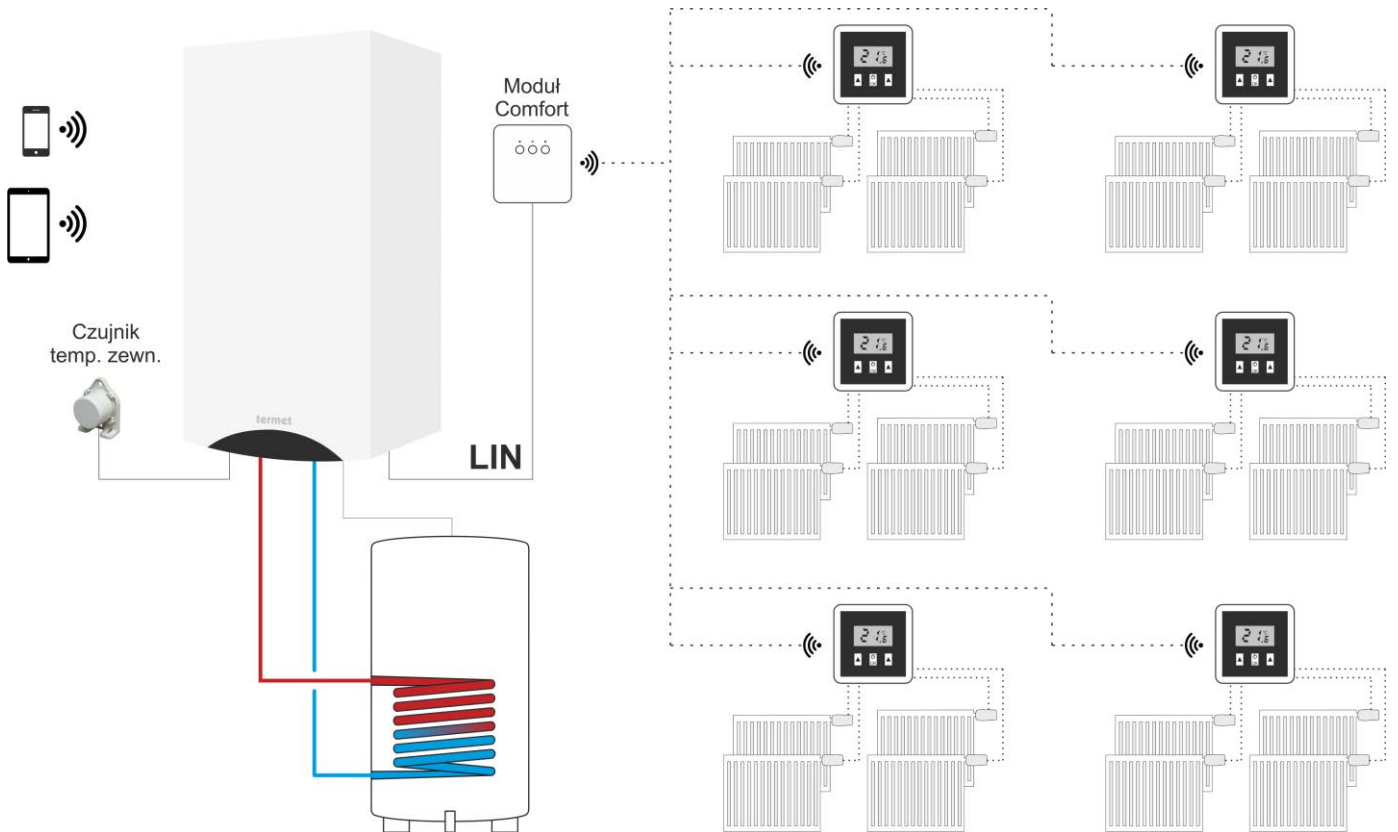

# ZASTOSOWANIE PODSTAWOWEGO PAKIETU „SYSTEM COMFORT”

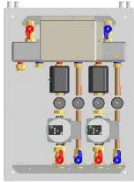

## PRZYKŁADOWE UŻYCIĘ MODUŁU COMFORT, NASTAWNIKÓW ORAZ GŁÓWIC PRZYGRZEJNIKOWYCH

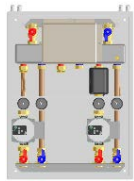
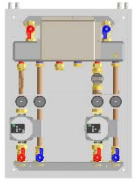

# MODUŁ WIELOSTREFOWY DO SYSTEMÓW GRZEWczyCH SIM WP 2Z

	NR INDEKSU	NAZWA WYROBU	VAT [%]	CENA KAT. NETTO [ZŁ]	CENA KAT. BRUTTO [ZŁ]
<b>MODUŁ WIELOSTREFOWY DO SYSTEMÓW GRZEWczyCH SIM WP 2Z TYP 2LTE.1HT.YP</b>					
	T 9833 00 00 00	<p>Moduł umieszczony w eleganckiej, białej obudowie, fabrycznie wyposażony w dwa obiegi grzewcze niskotemperaturowe z zaworem elektrycznym, z możliwością podłączenia trzeciego obiegu wysokotemperaturowego lub obiegu niskotemperaturowego z zaworem termostatycznym</p> <p><b>Wyposażenie podstawowe:</b></p> <ul style="list-style-type: none"> <li>• 1 x sprzęgło hydrauliczne dla 3 obiegów grzewczych</li> <li>• 2 x zawór elektryczny</li> <li>• 2 x energooszczędna pompa obiegowa</li> <li>• sterownik MLC16</li> </ul> <p><b>Współpraca ze wszystkimi kotłami Termet (do mocy 35 kW)</b></p>	23	3390,00	4169,70
<b>WYPOSAŻENIE DODATKOWE DO MODUŁU WIELOSTREFOWEGO TYPU 2LTE.1HT.YP</b>					
	T 9834 00 00 00	Zestaw przyłączeniowy wysokotemperaturowy typ 1HT.YP (współpracujący bezpośrednio z modułem wielostrefowym SIM WP 2Z)	23	744,00	915,12
	T 9835 00 00 00	Zestaw przyłączeniowy niskotemperaturowy typ 1LTT.YP z zaworem termostatycznym ręcznym i energooszczędną pompą obiegową (współpracujący bezpośrednio z modułem wielostrefowym SIM WP 2Z)	23	812,00	998,76
<b>MODUŁ WIELOSTREFOWY DO SYSTEMÓW GRZEWczyCH SIM WP 2Z TYP 1LTE.1HT.YP</b>					
	T 9832 00 00 00	<p>Moduł umieszczony w eleganckiej, białej obudowie, fabrycznie wyposażony w dwa obiegi grzewcze: jeden niskotemperaturowy z zaworem elektrycznym oraz drugi wysokotemperaturowy. Możliwość podłączenia trzeciego obiegu niskotemperaturowego z zaworem termostatycznym, elektrycznym lub obiegu wysokotemperaturowego</p> <p><b>Wyposażenie podstawowe:</b></p> <ul style="list-style-type: none"> <li>• 1 x sprzęgło hydrauliczne dla 3 obiegów grzewczych</li> <li>• 1 x zawór elektryczny</li> <li>• 2 x energooszczędna pompa obiegowa</li> <li>• sterownik MLC16</li> </ul> <p><b>Współpraca ze wszystkimi kotłami Termet (do mocy 35 kW)</b></p>	23	3164,00	3891,72
<b>MODUŁ WIELOSTREFOWY DO SYSTEMÓW GRZEWczyCH SIM WP 2Z TYP 1LTT.1HT.YP</b>					
	T 9831 00 00 00	<p>Moduł umieszczony w eleganckiej, białej obudowie, fabrycznie wyposażony w dwa obiegi grzewcze: jeden niskotemperaturowy z zaworem elektrycznym oraz drugi wysokotemperaturowy. Możliwość podłączenia trzeciego obiegu niskotemperaturowego z zaworem termostatycznym, elektrycznym lub obiegu wysokotemperaturowego</p> <p><b>Wyposażenie podstawowe:</b></p> <ul style="list-style-type: none"> <li>• 1 x sprzęgło hydrauliczne dla 3 obiegów grzewczych</li> <li>• 1 x zawór termostatyczny</li> <li>• 2 x energooszczędna pompa obiegowa</li> <li>• sterownik MLC16</li> </ul> <p><b>Współpraca ze wszystkimi kotłami Termet (do mocy 35 kW)</b></p>	23	2623,00	3226,29
<b>WYPOSAŻENIE DODATKOWE DO MODUŁU WIELOSTREFOWEGO TYPU 1LTE.1HT.YP i 1LTT.1HT.YP</b>					
	T 9834 00 00 00	Zestaw przyłączeniowy wysokotemperaturowy typ 1HT.YP (współpracujący bezpośrednio z modułem wielostrefowym SIM WP 2Z)	23	744,00	915,12
	T 9835 00 00 00	Zestaw przyłączeniowy niskotemperaturowy typ 1LTT.YP z zaworem termostatycznym ręcznym i energooszczędną pompą obiegową (współpracujący bezpośrednio z modułem wielostrefowym SIM WP 2Z)	23	812,00	998,76
	T 9836 00 00 00	Zestaw przyłączeniowy niskotemperaturowy typ 1LTE.YP z zaworem elektrycznym i energooszczędną pompą obiegową (współpracujący bezpośrednio z modułem wielostrefowym SIM WP 2Z)	23	999,00	1228,77

# GAZOWE PODGRZEWACZE WODY PRZEPŁYWOWEJ Z OTWARTĄ KOMORĄ SPALANIA

- palnik chłodzony wodą - przepływająca przez niego woda odbiera ciepło i równocześnie wstępnie się ogrzewa. Następnie trafia do wymiennika ciepła i tam zostaje podgrzana do wymaganej temperatury
- otwarta komora spalania
- **klasa efektywności energetycznej podgrzewania wody: A**
- prosta konstrukcja
- niewielki przepływ wody uruchamiający urządzenie około 3,2 dm<sup>3</sup>/min
- kompletny system zabezpieczeń, m.in. przed zanikiem ciągu kominowego, wypływem spalin do pomieszczenia
- urządzenie wyposażone w wygodne pokrętki oraz diody sygnalizujące stan pracy urządzenia
- nowoczesny design, który sprawia że urządzenie idealnie komponuje się z wystrojem każdego wnętrza
- brak świeczki dyżurnej, co przekłada się na mniejsze zużycie gazu i oszczędność dla użytkownika



**Poziom emisji tlenków azotu  
NOx poniżej 56 mg/kWh**

RODZAJ GAZU	NR INDEKSU	NAZWA WYROBU	TYP	MOC [kW]	VAT [%]	CENA KAT. NETTO [ZŁ]	CENA KAT. BRUTTO [ZŁ]
2E-G20 (ziemny GZ-50)	<b>WGE 3723 00 00 00/PL1X</b> <b>WGE 3723 00 00 00/PL2X</b>	<b>TERMAQ ELECTRONIC ECO</b>	<b>GE-19-02</b>	<b>7,7-19,2</b>	23	<b>1630,00</b>	<b>2004,90</b>
3P-G31 (gaz skroplony)	<b>WGE 3724 00 00 00/PL1X</b>						
3B/P-G30 (gaz skroplony)	<b>WGE 3725 00 00 00/PL1X</b>						
2Lw-G27 (ziemny GZ-41,5)	<b>WGE 3722 00 00 00/PL1X</b>						
2Ls-G2.350 (ziemny GZ-35)	<b>WGE 3721 00 00 00/PL1X</b>						
▪ <b>zapłon elektroniczny z baterii</b>							

RODZAJ GAZU	NR INDEKSU	NAZWA WYROBU	TYP	MOC [kW]	VAT [%]	CENA KAT. NETTO [ZŁ]	CENA KAT. BRUTTO [ZŁ]
2E-G20 (ziemny GZ-50)	<b>WGH 3923 00 00 00/PL1X</b>	<b>TERMAQ AQUA-POWER ECO</b>	<b>GH-19-02</b>	<b>7,7-19,2</b>	23	<b>1720,00</b>	<b>2115,60</b>
3P-G31 (gaz skroplony)	<b>WGH 3924 00 00 00/PL1X</b>						
3B/P-G30 (gaz skroplony)	<b>WGH 3925 00 00 00/PL1X</b>						
2Lw-G27 (ziemny GZ-41,5)	<b>WGH 3922 00 00 00/PL1X</b>						
2Ls-G2.350 (ziemny GZ-35)	<b>WGH 3921 00 00 00/PL1X</b>						
▪ <b>zapłon elektroniczny z hydrogeneratora</b>							

## WYPOSAŻENIE DODATKOWE DO GAZOWYCH PODGRZEWACZY WODY

NR INDEKSU	NAZWA WYROBU	VAT [%]	CENA KAT. NETTO [ZŁ]	CENA KAT. BRUTTO [ZŁ]	
<b>T 9360 00 00 00 D</b>	<b>Ośłona dolna przystosowana do następujących podgrzewaczy:</b> - TermaQ Electronic Eco typ GE-19-02 - TermaQ Aqua-Power Eco typ GH-19-02	23	<b>60,00</b>	<b>73,80</b>	



# CHEMIA INSTALACYJNA

## PREPARATY DO OCHRONY INSTALACJI C.O.



















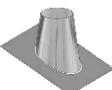

	NR INDEKSU	NAZWA WYROBU	ZASTOSOWANIE	VAT [%]	CENA KAT. NETTO [zł]	CENA KAT. BRUTTO [zł]										
	T 9000 09 00 10	<b>BM1 INHIBITOR Test 50</b>	Tester inhibitora (50 szt.)	23	<b>213,00</b>	<b>261,99</b>										
<p>Tester wskaźnika stężenia inhibitora BM1. Zanurzając pasek testowy w próbce wody z instalacji Instalator/Serwisant może stwierdzić czy stężenie inhibitora jest wystarczające. Taką kontrolę można wykonać na każdym etapie i w dowolnej chwili. Pasek testowy wyświetla reakcję oznaczoną kolorem, co wskazuje czy należy zastosować więcej <b>BM1 Inhibitor</b>.</p>																
	T 9000 09 00 11	<b>BM1 INHIBITOR 500 ml</b>	Środek ochronny	23	<b>99,00</b>	<b>121,77</b>										
<p>Środek chemiczny chroniący domową instalację centralnego ogrzewania przed wewnętrzną korozją i kamieniem kotłowym. Jest on odpowiedni dla wszystkich typów kotłów oraz grzejników. Środek jest kompatybilny ze wszystkimi rodzajami metali i materiałów powszechnie stosowanych w instalacjach grzewczych. Ogranicza koszty i przedłuża eksploatację instalacji. Środek nietoksyczny, przyjazny dla środowiska naturalnego, cała butelka (500 ml) wystarcza na 100 l wody w instalacji.</p>																
	T 9000 09 00 12	<b>BM3 CLEANER 500 ml</b>	Środek czyszczący	23	<b>99,00</b>	<b>121,77</b>										
<p>Uniwersalny środek czyszczący do nowych lub eksploatowanych instalacji. W przypadku nowych spełnia rolę neutralnego środka do czyszczenia instalacji przed oddaniem do użytku. W eksploatowanych instalacjach usuwa szlam, kamień oraz inne zanieczyszczenia. <b>BM3 CLEANER</b> jest kompatybilny ze wszystkimi rodzajami metali i materiałów powszechnie stosowanymi w instalacjach grzewczych. Preparat może pozostawać w instalacji maksymalnie do 7 dni. Może być również stosowany przy użyciu pomp do płukania instalacji. Środek neutralny, nieszkodliwy, cała butelka (500 ml) wystarcza na 100 l wody w instalacji.</p>																
	T 9000 09 00 13	<b>BM7 BIOCIDES 500 ml</b>	Środek biobójczy	23	<b>139,00</b>	<b>170,97</b>										
<p>Bardzo skuteczny preparat biobójczy, który zapobiega powstawaniu bakterii i innych mikroorganizmów występujących w instalacjach grzewczych. Idealny dla niskich temperatur lub obiegów ogrzewania podłogowego. Środek należy stosować łącznie z <b>BM1 Inhibitor</b>. Cała butelka (500 ml) wystarcza na 100 l wody w instalacji.</p>																
	T 9000 09 00 14	<b>BMZERO ANTI FREEZE 5 litrów</b>	Środek antymrozowy i ochronny	23	<b>221,00</b>	<b>271,83</b>										
<p>Uniwersalny płyn przeciwmrozowy zapewniający ochronę przed korozją, osadzaniem się kamienia i rozwojowi mikroorganizmów. Kompatybilny ze wszystkimi rodzajami metali i materiałów powszechnie stosowanymi w instalacjach grzewczych. Nadaje się do stosowania w instalacjach centralnego ogrzewania oraz z pompami ciepła. Minimalna dawka wynosi 25 litrów na 100 l wody w instalacji.</p>																
<table border="1" style="width: 100%; text-align: center;"> <thead> <tr> <th>stężenie</th> <th>25%</th> <th>33%</th> <th>40%</th> <th>50%</th> </tr> </thead> <tbody> <tr> <td>ochrona</td> <td>-11°C</td> <td>-16°C</td> <td>-22°C</td> <td>-32°C</td> </tr> </tbody> </table>							stężenie	25%	33%	40%	50%	ochrona	-11°C	-16°C	-22°C	-32°C
stężenie	25%	33%	40%	50%												
ochrona	-11°C	-16°C	-22°C	-32°C												

## FILTRY MAGNETYCZNE do montażu w instalacji c.o.

	NR INDEKSU	NAZWA WYROBU	ZASTOSOWANIE	VAT [%]	CENA KAT. NETTO [zł]	CENA KAT. BRUTTO [zł]
	T 9000 09 00 15	<b>Filtr BOILERMAG 3/4"</b>	Wysokowydajny filtr magnetyczny do instalacji centralnego ogrzewania, który usuwa z instalacji wszelkie zanieczyszczenia (magnetyczne oraz niemagnetyczne) i skutecznie zatrzymuje je wewnątrz urządzenia. Technologia podwójnego przepływu - maksymalizuje wydajność wyłapywania zanieczyszczeń, a regulacja 360° pozwala na szybki i łatwy montaż pod dowolnym kątem na instalacji. W zestawie komplet zaworów przyłączeniowych.	23	<b>526,00</b>	<b>646,98</b>
	T 9000 09 00 16	<b>Filtr BOILERMAG 1"</b>		23	<b>578,00</b>	<b>710,94</b>
	T 9000 09 00 17	<b>Filtr BOILERMAG 22mm</b>	Wysokowydajny filtr magnetyczny do instalacji centralnego ogrzewania, który usuwa z instalacji wszelkie zanieczyszczenia (magnetyczne oraz niemagnetyczne) i skutecznie zatrzymuje je wewnątrz urządzenia. Technologia podwójnego przepływu - maksymalizuje wydajność wyłapywania zanieczyszczeń, a regulacja 360° pozwala na szybki i łatwy montaż pod dowolnym kątem na instalacji. Odpowiedniki filtrów 3/4" i 1", ale z bezpośrednim podłączeniem zaciskowym, gdy instalacja do kotła wykonana jest w miedzi.	23	<b>526,00</b>	<b>646,98</b>
	T 9000 09 00 18	<b>Filtr BOILERMAG 28mm</b>		23	<b>578,00</b>	<b>710,94</b>
	<b>Uwaga! pole magnetyczne</b> Osoby z wszczepionym urządzeniem kardiologicznym powinny zawsze zachowywać szczególną ostrożność podczas obchodzenia się z filtrami, podobnie jak w przypadku innych produktów magnetycznych.					

# PRZEWODY POWIETRZNO-SPALINOWE STALOWE

## PRZEWODY POWIETRZNO-SPALINOWE DLA KOTŁÓW KONDENSACYJNYCH ORAZ PODGRZEWACZY Z ZAMKNIĘTĄ KOMORĄ SPALANIA - UKŁAD KONCENTRYCZNY (WSPÓŁOSIOWY)

NR INDEKSU	NR KAT.	ŚREDNICA	NAZWA	VAT [%]	CENA KAT. NETTO [ZŁ]	CENA KAT. BRUTTO [ZŁ]		
<b>PAKIET DO KOTŁÓW KONDENSACYJNYCH Z WYJŚCIEM PRZEZ ŚCIANĘ ZEWNĘTRZNĄ (STALOWY)</b>								
T 9000 01 71 00	ZS 457/60	Ø60/Ø100	Kolano koncentryczne KKR 425/60 z króćcami pomiarowymi, rewizją z kołnierzem na kocioł	23	346,17	425,79		
		Ø60/Ø100	Ustnik koncentryczny poziomy UKO 252/60 Długość rury wyrzutu spalin L=920 mm					
		Ø100	Rozeta RD 322/100					
<b>PRZEWODY POWIETRZNO-SPALINOWE DLA KOTŁÓW KONDENSACYJNYCH ORAZ PODGRZEWACZY Z ZAMKNIĘTĄ KOMORĄ SPALANIA UKŁAD KONCENTRYCZNY (WSPÓŁOSIOWY)</b>								
T 9000 00 19 00	RK201/60	Ø60/Ø100	Rura koncentryczna L=1000 mm	23	154,00	189,42		
T 9000 00 20 00	RK201/80	Ø80/Ø125			164,00	201,72		
T 9000 00 21 00	RK202/60	Ø60/Ø100	Rura koncentryczna L=500 mm	23	129,80	159,65		
T 9000 00 22 00	RK202/80	Ø80/Ø125			133,66	164,40		
T 9000 00 23 00	RK203/60	Ø60/Ø100	Rura koncentryczna L=250 mm	23	99,00	121,77		
T 9000 00 24 00	RK203/80	Ø80/Ø125			102,30	125,83		
T 9000 00 11 00	KK221/60	Ø60/Ø100	Kolano koncentryczne 90°	23	172,70	212,42		
T 9000 00 12 00	KK221/80	Ø80/Ø125			178,20	219,19		
T 9000 00 09 00	KKW121/60	Ø60/Ø100	Kolano koncentryczne 90° ze wspornikiem	23	192,50	236,78		
T 9000 00 10 00	KKW121/80	Ø80/Ø125			199,10	244,89		
T 9000 00 07 00	KK222/60	Ø60/Ø100	Kolano koncentryczne 45°	23	138,60	170,48		
T 9000 00 08 00	KK222/80	Ø80/Ø125			143,00	175,89		
T 9000 00 57 00	DKD441/100	Ø100	Płyta dachowa prosta + kołnierz przeciwdeszczowy	23	81,00	99,63		
T 9000 00 58 00	DKD441/125	Ø125			84,00	103,32		
T 9000 00 00 11	KPD312/100	Ø100	Kołnierz przeciwdeszczowy	23	44,00	54,12		
T 9000 00 00 12	KPD312/125	Ø125			41,50	51,05		
T 9000 00 00 15	PMD331/60	przejście Ø130	Płyta dachowa kątowna	23	220,00	270,60		
T 9000 00 00 17	PDD332/60				0° - 25°	224,40		276,01
T 9000 00 00 16	PMD331/80	przejście Ø150			0° - 25°	226,60		278,72
T 9000 00 00 18	PDD332/80				25° - 45°	231,00		284,13
T 9000 00 13 00	TKR 220/60	Ø60/Ø100	Trójnik koncentryczny 90° z rewizją	23	176,00	216,48		
T 9000 00 14 00	TKR 220/80	Ø80/Ø125			180,00	221,40		
T 9000 00 27 00	UKP251/60	Ø60/Ø100	Ustnik koncentryczny pionowy	23	110,00	135,30		
T 9000 00 28 00	UKP251/80	Ø80/Ø125			113,30	139,36		
T 9000 00 29 00	UKO252/60	Ø60/Ø100	Ustnik koncentryczny poziomy	23	163,00	200,49		
T 9000 00 86 00	UKO252/80	Ø80/Ø125			163,00	200,49		
T 9000 00 72 00	WKP241/60	Ø60/Ø100	Wyczystka koncentryczna przyłączeniowa (bezpośrednio do adaptera kotła)	23	172,00	211,56		
T 9000 00 73 00	WKP241/80	Ø80/Ø125			176,00	216,48		
T 9000 00 00 09	OK 352/100	Ø100	Obejma konstrukcyjna z zakresem regulacji l = 50+85 mm	23	55,00	67,65		
T 9000 00 00 10	OK 352/125	Ø125			56,66	69,69		
T 9000 00 02 51	OK 354/100	Ø100	Obejma konstrukcyjna z zakresem regulacji l = 100+150 mm	23	55,00	67,65		
T 9000 00 02 52	OK 354/125	Ø125			56,66	69,69		
T 9000 00 60 00	RD322/100	Ø100	Rozeta	23	48,00	59,04		
T 9000 00 61 00	RD322/125	Ø125			50,00	61,50		
T 9000 00 00 21	USZ 200/60	Ø60	Uszczelka silikonowa	23	12,00	14,76		
T 9000 00 00 22	USZ 200/80	Ø80			12,00	14,76		
T 9000 00 00 23	USZ 200/100	Ø100			16,00	19,68		
T 9000 00 00 24	USZ 200/125	Ø125			16,00	19,68		
T 9000 00 02 76	AP06008044 /01AX	Ø60/Ø100 x 2xØ80	Rozdzielacz powietrzno-spalinowy typu TWIN 60/100 x 2x80	23	145,00	178,35		

ADAPTERY KONCENTRYCZNE DO KOTŁÓW KONDENSACYJNYCH							
NR INDEKSU	NR KAT.	ŚREDNICA	NAZWA	VAT [%]	CENA KAT. NETTO [ZŁ]	CENA KAT. BRUTTO [ZŁ]	
T 9000 01 14 00	KKR 425/60	Ø60/Ø100	<b>Kolano koncentryczne 90° - adapter</b> z króćcami pomiarowymi, rewizją i kołnierzem na kocioł	23	<b>216,00</b>	<b>265,68</b>	
T 9000 01 15 00	KKR 425/80	Ø80/Ø125	<b>Kolano koncentryczne 90° - adapter</b> z króćcami pomiarowymi, rewizją i kołnierzem na kocioł	23	<b>240,00</b>	<b>295,20</b>	
T 9000 01 12 00	ADK 512/60	Ø60/Ø100	<b>Adapter koncentryczny</b> z króćcami pomiarowymi i kołnierzem na kocioł	23	<b>150,00</b>	<b>184,50</b>	
T 9000 01 13 00	ADK 512/80	Ø80/Ø125	<b>Adapter koncentryczny</b> z króćcami pomiarowymi i kołnierzem na kocioł	23	<b>150,00</b>	<b>184,50</b>	

ADAPTERY KONCENTRYCZNE DO PODGRZEWACZY WODY PRZEPLYWOWEJ Z ZAMKNIĘTĄ KOMORĄ SPALANIA							
NR INDEKSU	NR KAT.	ŚREDNICA	NAZWA	VAT [%]	CENA KAT. NETTO [ZŁ]	CENA KAT. BRUTTO [ZŁ]	
T 9000 00 69 00	KKT422/60	Ø60/Ø100	<b>Kolano koncentryczne 90° - adapter</b> z króćcami pomiarowymi i kołnierzem na podgrzewacz	23	<b>216,00</b>	<b>265,68</b>	
T 9000 00 67 00	ADK 505/60	Ø60/Ø100	<b>Adapter koncentryczny z odskraplaczem</b> z króćcami pomiarowymi i kołnierzem na podgrzewacz	23	<b>112,00</b>	<b>137,76</b>	
T 9000 00 52 00	ADK 505/80	Ø80/Ø125			<b>112,00</b>	<b>137,76</b>	

## PRZEWODY POWIETRZNO-SPALINOWE DLA KOTŁÓW KONDENSACYJNYCH ORAZ PODGRZEWACZY Z ZAMKNIĘTĄ KOMORĄ SPALANIA - UKŁAD NIEZALEŻNY



















PAKIET DO KOTŁÓW KONDENSACYJNYCH DO SZACHTU (STALOWY)							
NR INDEKSU	NR KAT.	ŚREDNICA	NAZWA	VAT [%]	CENA KAT. NETTO [ZŁ]	CENA KAT. BRUTTO [ZŁ]	
T 9000 00 64 00	ZS 452/80	Ø80/Ø125	Trójnik koncentryczny 90° rewizyjny	23	<b>426,00</b>	<b>523,98</b>	
		Ø80/Ø125	Rura koncentryczna L=500 mm				
		Ø80	Kolano spalinowe 90° z podporą				
		Ø125	Rozeta				

W przypadku zakupu kotła (bez wbudowanego fabrycznie adaptera) ECOCONDENS CRYSTAL PLUS 50 należy dokupić adapter koncentryczny z króćcami pomiarowymi Ø80/Ø125 nr indeksu T 9000 01 13 00, W przypadku zakupu kotła z wbudowanym adapterem Ø60/Ø100 ECOCONDENS: GOLD PLUS, SILVER, INTEGRA II PLUS, SOLID PLUS, SLIM, CRYSTAL II PLUS należy do pakietu dokupić redukcję koncentryczną Ø60/Ø100 x Ø80/Ø125 nr indeksu T 9000 01 67 00 lub wymienić na adapter koncentryczny Ø80/Ø125 nr indeksu T 9000 01 13 00.



PRZEWODY POWIETRZNO-SPALINOWE DLA KOTŁÓW KONDENSACYJNYCH ORAZ PODGRZEWACZY WODY Z ZAMKNIĘTĄ KOMORĄ SPALANIA-UKŁAD NIEZALEŻNY							
T 9000 00 43 00	RS 101/80	Ø80	Rura L=1000 mm	23	<b>83,00</b>	<b>102,09</b>	
T 9000 00 45 00	RS 102/80	Ø80	Rura L=500 mm	23	<b>66,00</b>	<b>81,18</b>	
T 9000 00 47 00	RS 103/80	Ø80	Rura L=250 mm	23	<b>55,56</b>	<b>68,34</b>	
T 9000 00 41 00	KS 121/80	Ø80	Kolano 90°	23	<b>99,56</b>	<b>122,46</b>	
T 9000 00 39 00	KSW122/80	Ø80	Kolano 90° ze wspornikiem	23	<b>105,60</b>	<b>129,89</b>	
T 9000 00 37 00	KS 123/80	Ø80	Kolano 45°	23	<b>72,60</b>	<b>89,30</b>	
T 9000 00 51 00	WS141/80	Ø80	Wyczystka spalinowa	23	<b>130,00</b>	<b>159,90</b>	
T 9000 00 26 00	DK 340/80	Ø80	Płyta dachowa prosta + kołnierz przeciwdeszczowy	23	<b>79,20</b>	<b>97,42</b>	
T 9000 00 00 14	KPD 311/80	Ø80	Kołnierz przeciwdeszczowy	23	<b>39,60</b>	<b>48,71</b>	
T 9000 00 00 20	RPK 014/80	Ø80	Rura końcowa L=1000	23	<b>99,00</b>	<b>121,77</b>	
T 9000 00 49 00	TS 100/80	Ø80	Teleskop	23	<b>106,70</b>	<b>131,24</b>	
T 9000 00 00 08	PS 411/80	Ø80	Parasol	23	<b>38,50</b>	<b>47,36</b>	
T 9000 00 59 00	RM 321/80	Ø80	Rozeta	23	<b>44,00</b>	<b>54,12</b>	
T 9000 00 00 22	USZ 200/80	Ø80	Uszczelka silikonowa	23	<b>12,00</b>	<b>14,76</b>	

ADAPTERY NIEZALEŻNE DO KOTŁÓW KONDENSACYJNYCH I PODGRZEWACZY WODY							
T 9000 01 11 00	ADS 512/80	Ø80	<b>Adapter spalinowy</b> z króćcem pomiarowym i kołnierzem <b>na kocioł kondensacyjny</b>	23	<b>90,00</b>	<b>110,70</b>	
T 9000 00 54 00	ADP 503/80	Ø80	<b>Adapter powietrzny</b> z króćcem pomiarowym i kołnierzem <b>na kocioł kondensacyjny</b>	23	<b>90,00</b>	<b>110,70</b>	
T 9000 00 53 00	ADS 507/80	Ø60 na Ø80	<b>Adapter spalinowy z odskraplaczem</b> z króćcem pomiarowym i kołnierzem <b>na podgrzewacz wody</b>	23	<b>90,00</b>	<b>110,70</b>	

# PRZEWODY POWIETRZNO-SPALINOWE Z TWORZYWA SZTUCZNEGO DO KOTŁÓW KONDENSACYJNYCH\*

Pakiety do kotłów kondensacyjnych							
NR INDEKSU	NR KAT.	ŚREDNICA	NAZWA	VAT [%]	CENA KAT. NETTO [ZŁ]	CENA KAT. BRUTTO [ZŁ]	
<b>PAKIET DO KOTŁÓW KONDENSACYJNYCH DO SZACHTU - Ø60/Ø100</b>							
<b>T 9000 01 40 10</b>	PP60/100RB	Ø60/Ø100	Kolano koncentryczne 90° z inspekcją	23	<b>452,85</b>	<b>557,01</b>	
	PP60/100R250	Ø60/Ø100	Rura koncentryczna L=250 mm				
	830CG	Ø100	Rozeta				
	10060B	Ø60	Kolano 90°				
	46060	Ø60	Podpora do kolan 90°				
	366080	Ø60/Ø80	Adapter PP do płyty dachowej				
	ZB80SCHAPP	Ø80	Płyta dachowa płaska				
	22080C	Ø80	Rura czarna UV L=500 mm				
W przypadku zakupu kotła (bez wbudowanego fabrycznie adaptera) należy dokupić adapter koncentryczny z króćcami pomiarowymi Ø60/Ø100 nr indeksu T 9000 01 12 00							
<b>PAKIET DO KOTŁÓW KONDENSACYJNYCH DO SZACHTU - Ø80/Ø125</b>							
<b>T 9000 01 41 10</b>	PP80/125RB	Ø80/Ø125	Kolano koncentryczne 90° z inspekcją	23	<b>489,27</b>	<b>601,80</b>	
	PP80/125R250	Ø80/Ø125	Rura koncentryczna L = 250 mm				
	830DG	Ø125	Rozeta				
	10080B	Ø80	Kolano 90°				
	46080	Ø80	Podpora do kolan 90°				
	ZB80SCHAPP	Ø80	Płyta dachowa płaska				
	22080C	Ø80	Rura czarna UV L=500 mm				
W przypadku zakupu kotła (bez wbudowanego fabrycznie adaptera) należy dokupić adapter koncentryczny z króćcami pomiarowymi Ø80/Ø125 nr indeksu T 9000 01 13 00. W przypadku zakupu kotła z wbudowanym adapterem Ø60/Ø100 należy do pakietu dokupić redukcję koncentryczną Ø60/Ø100 x Ø80/Ø125 T 9000 01 67 00							
<b>PAKIET DO KOTŁÓW KONDENSACYJNYCH Z WYJŚCIEM PRZEZ ŚCIANĘ ZEWNĘTRZNA</b>							
<b>T 9000 01 42 00</b>	PP60/100RB	Ø60/Ø100	Kolano koncentryczne 90° z inspekcją	23	<b>274,64</b>	<b>337,81</b>	
	PP60/100WD	Ø60/Ø100	Wyjście poziome koncentryczne				
	830CG	Ø100	Rozeta 2 szt.				
W przypadku zakupu kotła (bez wbudowanego fabrycznie adaptera) należy dokupić adapter koncentryczny z króćcami pomiarowymi Ø60/Ø100 nr indeksu T 9000 01 12 00							

## W PRZYPADKU ZAKUPU KOTŁA BEZ ADAPTERA Z KRÓĆCAMI POMIAROWYMI NALEŻY GO DOKUPIĆ OSOBNO



NR INDEKS	NR KAT.	ŚREDNICA	NAZWA	VAT [%]	CENA KAT. NETTO [ZŁ]	CENA KAT. BRUTTO [ZŁ]	
<b>T 9000 02 10 00</b>	ADS 512/80MAL ADP 503/80MAL	2 x Ø80	<b>Zestaw adapterów do układu niezależnego:</b> <b>Adapter spalinowy</b> z króćcem pomiarowym i kołnierzem na kocioł kondensacyjny, <b>Adapter powietrzny</b> z króćcem pomiarowym i kołnierzem na kocioł kondensacyjny	23	<b>120,00</b>	<b>147,60</b>	
<b>T 9000 01 12 00</b>	ADK 512/60	Ø60/Ø100	<b>Adapter koncentryczny</b> z króćcami pomiarowymi i kołnierzem na kocioł	23	<b>150,00</b>	<b>184,50</b>	
<b>T 9000 01 13 00</b>	ADK 512/80	Ø80/Ø125	<b>Adapter koncentryczny</b> z króćcami pomiarowymi i kołnierzem na kocioł	23	<b>150,00</b>	<b>184,50</b>	











## PRZEWODY POWIETRZNO-SPALINOWE Z TWORZYWA SZTUCZNEGO - UKŁAD KONCENTRYCZNY (WSPÓŁSIOWY) Ø60/Ø100 lub Ø80/Ø125

NR INDEKSU	NR KAT.	ŚREDNICA	NAZWA	VAT [%]	CENA KAT. NETTO [ZŁ]	CENA KAT. BRUTTO [ZŁ]	
T 9000 01 43 00	PP60/100R1000	Ø60/Ø100	Rura koncentryczna L=1000 mm	23	94,85	116,67	
T 9000 01 44 00	PP80/125R1000	Ø80/Ø125			132,27	162,69	
T 9000 01 45 00	PP60/100R500	Ø60/Ø100	Rura koncentryczna L=500 mm	23	65,68	80,79	
T 9000 01 46 00	PP80/125R500	Ø80/Ø125			83,16	102,29	
T 9000 01 47 00	PP60/100R250	Ø60/Ø100	Rura koncentryczna L=250 mm	23	69,79	85,84	
T 9000 01 48 00	PP80/125R250	Ø80/Ø125			78,34	96,36	
T 9000 01 49 00	PP60/100B90	Ø60/Ø100	Kolano koncentryczne 90°	23	74,75	91,94	
T 9000 01 50 00	PP80/125B90	Ø80/Ø125			126,50	155,60	
T 9000 01 51 00	PP60/100B45	Ø60/Ø100	Kolano koncentryczne 45°	23	66,17	81,39	
T 9000 01 52 00	PP80/125B45	Ø80/Ø125			99,04	121,82	
T 9000 01 53 00	PP60/100RB	Ø60/Ø100	Kolano koncentryczne 90° z inspekcją	23	152,88	188,04	
T 9000 01 54 00	PP80/125RB	Ø80/Ø125			196,86	242,14	
T 9000 01 55 00	PP60/100RS	Ø60/Ø100	Rura prosta koncentryczna z inspekcją	23	213,14	262,16	
T 9000 01 56 00	PP80/125RS	Ø80/Ø125			230,78	283,86	
T 9000 01 59 00	PP60/100DDBS	Ø60/Ø100	Wyjście pionowe koncentryczne (wertykalne) czarne	23	280,96	345,58	
T 9000 01 60 00	PP80/125DDBS	Ø80/Ø125			298,38	367,01	
T 9000 01 61 00	PP60/100DDBR	Ø60/Ø100	Wyjście pionowe koncentryczne (wertykalne) czerwone	23	271,99	334,55	
T 9000 01 62 00	PP80/125DDBR	Ø80/Ø125			301,78	371,19	
T 9000 01 63 00	PP60/100WD	Ø60/Ø100	Wyjście poziome koncentryczne (horyzontalne)	23	134,91	165,94	
T 9000 01 64 00	PP80/125WD	Ø80/Ø125			194,29	238,98	
T 9000 01 67 00	3.012085	Ø60/Ø100x Ø80/Ø125	Redukcja koncentryczna	23	77,64	95,50	



## PRZEWODY POWIETRZNO-SPALINOWE Z TWORZYWA SZTUCZNEGO - UKŁAD NIEZALEŻNY Ø80

NR INDEKSU	NR KAT.	ŚREDNICA	NAZWA	VAT [%]	CENA KAT. NETTO [ZŁ]	CENA KAT. BRUTTO [ZŁ]	
T 9000 01 69 00	19080B	Ø80	Rura L=2000 mm	23	44,09	54,23	
T 9000 01 70 00	22080B	Ø80	Rura L=1000 mm	23	33,33	41,00	
T 9000 01 71 20	21080B	Ø80	Rura L=500 mm	23	19,68	24,21	
T 9000 01 72 00	20080B	Ø80	Rura L=250 mm	23	14,70	18,08	
T 9000 01 73 00	22080C	Ø80	Rura L=1000 mm – odporna na promienie UV	23	30,27	37,23	
T 9000 01 74 00	10080B	Ø80	Kolano 90°	23	21,76	26,76	
T 9000 01 75 00	11080B	Ø80	Kolano 45°	23	21,75	26,75	
T 9000 01 76 00	12080B	Ø80	Kolano 90° z inspekcją	23	59,05	72,63	
T 9000 01 77 00	10080BS	Ø80	Kolano skręcane	23	47,08	57,91	
T 9000 01 78 00	1006080B	Ø60xØ80	Kolano 90° redukcyjne z DN 60 na DN 80	23	59,55	73,25	
T 9000 01 79 00	46080	Ø80	Podpora do kolan 90°	23	57,96	71,29	
T 9000 01 80 00	25080B	Ø80	Trójnik	23	54,97	67,61	
T 9000 01 82 00	16080B	Ø80	Wyczystka	23	84,78	104,28	
T 9000 01 87 00	29080B	Ø80	Denko	23	24,22	29,79	
T 9000 00 02 69	46SO8P	Ø80	Zestaw deflektor z zakończeniem plastikowym	23	59,74	73,48	
T 9000 00 02 71	46SO8N	Ø80	Zestaw deflektor z zakończeniem stalowym	23	92,48	113,75	
T 9000 00 02 72	TERM08P	Ø80	Deflektor plastikowy	23	11,71	14,40	
T 9000 00 02 73	TERM08I	Ø80	Deflektor stalowy	23	36,64	45,07	

















## PRZEWODY POWIETRZNO-SPALINOWE Z TWORZYWA SZTUCZNEGO DO SZACHTU KOMINOWEGO Ø60

NR INDEKSU	NR KAT.	ŚREDNICA	NAZWA	VAT [%]	CENA KAT. NETTO [ZŁ]	CENA KAT. BRUTTO [ZŁ]	
T 9000 01 69 10	19060B	Ø60	Rura L=2000 mm	23	39,65	48,77	
T 9000 01 70 10	22060B	Ø60	Rura L=1000 mm	23	27,74	34,12	
T 9000 01 71 10	21060B	Ø60	Rura L=500 mm	23	17,42	21,43	
T 9000 01 72 10	20060B	Ø60	Rura L=250 mm	23	13,47	16,57	
T 9000 01 74 10	10060B	Ø60	Kolano 90°	23	28,31	34,82	
T 9000 01 75 10	11060B	Ø60	Kolano 45°	23	26,70	32,84	
T 9000 01 79 10	46060	Ø60	Podpora do kolan 90°	23	58,65	72,14	
T 9000 01 80 10	25060B	Ø60	Trójnik	23	51,92	63,86	

## PRZEWODY POWIETRZNO-SPALINOWE Z TWORZYWA SZTUCZNEGO- UKŁAD NIEZALEŻNY Ø60 i Ø80

T 9000 01 79 10	46060	Ø60	Podpora do kolan 90°	23	58,65	72,14	
T 9000 01 79 00	46080	Ø80			57,96	71,29	
T 9000 01 79 20	46100	Ø100			57,96	71,29	
T 9000 01 79 30	46125	Ø125			57,96	71,29	
T 9000 01 78 00	1006080B	Ø60 x Ø80	Kolano 90° redukcyjne z Ø60 na Ø80	23	59,55	73,25	

## ELEMENTY UNIWERSALNE (PRZEWODY POWIETRZNO-SPALINOWE Z TWORZYWA SZTUCZNEGO)

NR INDEKSU	NR KAT.	ŚREDNICA	NAZWA	VAT [%]	CENA KAT. NETTO [ZŁ]	CENA KAT. BRUTTO [ZŁ]	
T 9000 01 88 00	ZB80SCHAPP	Ø80	Płyta dachowa płaska PP czarna (dla systemu Ø60 używać adapter PP – T 9000 01 84 00)	23	111,25	136,84	
T 9000 01 89 00	ZB125UBPS	Ø100xØ125	Przejście do dachów skośnych czarne od 25° do 50° regulowane	23	187,08	230,11	
T 9000 00 02 74	ZB125UBPR	Ø100xØ125	Przejście do dachów skośnych w kolorze dachówki- od 25° do 50° regulowane	23	187,08	230,11	
T 9000 01 90 00	ZB80SCHA	Ø80	Płyta dachowa płaska plastikowa	23	322,32	396,45	
T 9000 01 99 00	ZB125FDK	Ø125	Płyta dachowa aluminiowa	23	108,56	133,53	
T 9000 01 91 10	06071SWP	Ø60	Obejma pionująca	23	23,76	29,22	
T 9000 01 91 00	08071SWP	Ø80			23,76	29,22	
T 9000 01 92 00	830BG	Ø80	Rozeta	23	14,39	17,70	
T 9000 01 93 00	830CG	Ø100			16,73	20,58	
T 9000 01 94 00	830DG	Ø125			21,79	26,80	
T 9000 01 95 00	31060	Ø60	Uszczelka	23	5,75	7,07	
T 9000 01 96 00	31080	Ø80			5,75	7,07	
T 9000 01 97 00	31100	Ø100			5,75	7,07	
T 9000 01 98 00	31125	Ø125			11,50	14,15	
T 9000 01 68 10	24060S	Ø60	Wkład elastyczny (cena za m.b.)	23	41,40	50,92	
T 9000 01 68 00	24080S	Ø80			43,10	53,01	
T 9000 02 00 00	24075	Ø80	Wkład elastyczny złączkowy (cena za m.b.)	23	43,10	53,01	
T 9000 02 01 00	268075	Ø80	Łącznik dolny (do wkładu elastycznego T 9000 02 00 00)	23	63,77	78,44	
T 9000 02 02 00	23075	Ø80	Łącznik pośredni (do wkładu elastycznego T 9000 02 00 00)	23	105,50	129,77	
T 9000 02 03 00	277580	Ø80	Łącznik górny (do wkładu elastycznego T 9000 02 00 00)	23	69,59	85,60	
T 9000 01 84 00	366080	Ø60 x Ø80	Adapter PP przejściowy z DN 60 na DN 80	23	27,73	34,11	
T 9000 01 79 31	45060	Ø60 - Ø80	Podpora renowacyjna	23	51,06	62,80	
T 9000 01 79 32	45080	Ø70 - Ø80	Podpora renowacyjna	23	51,06	62,80	
T 9000 01 79 33	34UNI2	Ø60 - Ø160	Obejma pionująca (plastikowa) – w paczce 4 sztuki	23	75,44	92,79	

## MAKSYMALNE DŁUGOŚCI PRZEWODÓW POWIETRZNO-SPALINOWYCH DLA KOTŁÓW KONDENSACYJNYCH

NR SYSTEMU	NAZWA KOTŁA	MAX DŁUGOŚĆ PRZEWODÓW POWIETRZNO-SPALINOWYCH	
		Ø60/Ø100	Ø80/Ø125
<b>UKŁAD KONCENTRYCZNY</b>			
<b>A*</b>	ECOCONDENS SLIM 20	15 m	25 m
	ECOCONDENS GOLD PLUS 20	15 m	25 m
	ECOCONDENS SILVER 20	15 m	25 m
	ECOCONDENS CRYSTAL II PLUS 20	15 m	25 m
	ECOCONDENS INTEGRA II PLUS 20	15 m	25 m
	ECOCONDENS SOLID PLUS 20	15 m	25 m
<b>B lub C</b>	ECOCONDENS SLIM 20	15 m	25 m
	ECOCONDENS GOLD PLUS 20	15 m	25 m
	ECOCONDENS GOLD PLUS 25	12 m	25 m
	ECOCONDENS GOLD PLUS 32	8 m	20 m
	ECOCONDENS SILVER 20	15 m	25 m
	ECOCONDENS SILVER 25	12 m	25 m
	ECOCONDENS SILVER 35	8 m	20 m
	ECOCONDENS CRYSTAL II PLUS 20	15 m	25 m
	ECOCONDENS CRYSTAL II PLUS 25	12 m	25 m
	ECOCONDENS CRYSTAL II PLUS 35	8 m	20 m
	ECOCONDENS INTEGRA II PLUS 20	15 m	25 m
	ECOCONDENS INTEGRA II PLUS 25	12 m	25 m
	ECOCONDENS SOLID PLUS 20	15 m	25 m
	ECOCONDENS SOLID PLUS 25	12 m	25 m
ECOCONDENS SOLID PLUS 35	8 m	20 m	
ECOCONDENS CRYSTAL PLUS 50	6 m	12 m	
<b>D</b>	ECOCONDENS SLIM 20	15 m	25 m
	ECOCONDENS GOLD PLUS 20	15 m	25 m
	ECOCONDENS GOLD PLUS 25	12 m	25 m
	ECOCONDENS GOLD PLUS 32	8 m	20 m
	ECOCONDENS SILVER 20	15 m	25 m
	ECOCONDENS SILVER 25	12 m	25 m
	ECOCONDENS SILVER 35	8 m	20 m
	ECOCONDENS CRYSTAL II PLUS 20	15 m	25 m
	ECOCONDENS CRYSTAL II PLUS 25	12 m	25 m
	ECOCONDENS CRYSTAL II PLUS 35	8 m	20 m
	ECOCONDENS INTEGRA II PLUS 20	15 m	25 m
	ECOCONDENS INTEGRA II PLUS 25	12 m	25 m
	ECOCONDENS SOLID PLUS 20	15 m	25 m
	ECOCONDENS SOLID PLUS 25	12 m	25 m
ECOCONDENS SOLID PLUS 35	8 m	20 m	
ECOCONDENS CRYSTAL PLUS 50	6 m	12 m	
<b>UKŁAD NIEZALEŻNY</b>			
NR SYSTEMU	NAZWA KOTŁA	PRZEWÓD SPALINOWY / PRZEWÓD POWIETRZNY	
		Ø80/Ø80	
<b>E lub F</b>	ECOCONDENS SLIM 20	25+25= 50 m	
	ECOCONDENS GOLD PLUS 20	25+25= 50 m	
	ECOCONDENS GOLD PLUS 25	25+25= 50 m	
	ECOCONDENS GOLD PLUS 32	20+20= 40 m	
	ECOCONDENS SILVER 20	25+25= 50 m	
	ECOCONDENS SILVER 25	25+25= 50 m	
	ECOCONDENS SILVER 35	20+20= 40 m	
	ECOCONDENS CRYSTAL II PLUS 20	25+25= 50 m	
	ECOCONDENS CRYSTAL II PLUS 25	25+25= 50 m	
	ECOCONDENS CRYSTAL II PLUS 35	20+20= 40 m	
	ECOCONDENS INTEGRA II PLUS 20	25+25= 50 m	
	ECOCONDENS INTEGRA II PLUS 25	25+25= 50 m	
	ECOCONDENS SOLID PLUS 20	25+25= 50 m	
	ECOCONDENS SOLID PLUS 25	25+25= 50 m	
ECOCONDENS SOLID PLUS 35	20+20= 40 m		
ECOCONDENS CRYSTAL PLUS 50	15+15= 30 m		

Redukcja max. długości układu powietrzno-spalinowego przez zmianę kierunku przepływu		
15°	45°	90°
0,25 m	0,5 m	1,0 m

## PRZYKŁADOWE PODŁĄCZENIA SYSTEMÓW POWIETRZNO-SPALINOWYCH DO KOTŁÓW KONDENSACYJNYCH\*\*\*

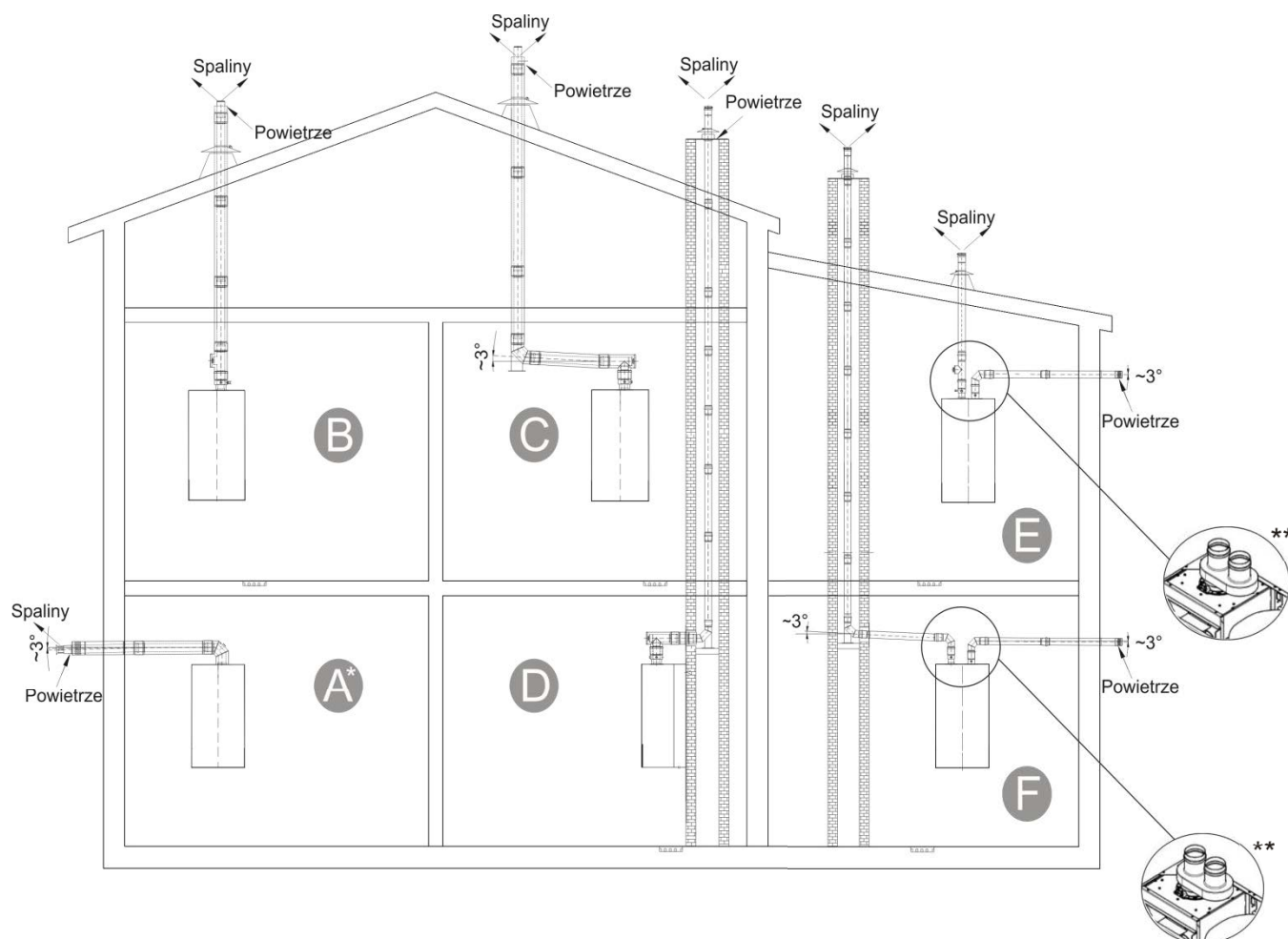

\*Poziome wyprowadzenie układu powietrzno-spalinowego przez ścianę:

Według rozporządzenia Ministra Infrastruktury z dnia 12.04.2002r (Dz. U. z 2002 r Nr 75 poz. 690, z późniejszymi zmianami)

§175.1 rozwiązanie takie można stosować w budynkach mieszkalnych jeżeli urządzenia gazowe z zamkniętą komorą spalania mają nominalną moc cieplną nie większą niż:

- 21 kW - w wolnostojących budynkach jednorodzinnych, zagrodowych i rekreacji indywidualnej,
- 5 kW - w pozostałych budynkach mieszkalnych.

\*\*Uwaga:

W przypadku kotłów ECOCONDENS SLIM, ECOCONDENS INTEGRA II PLUS oraz ECOCONDENS CRYSTAL II PLUS przy zastosowaniu układu niezależnego za wbudowanym adapterem koncentrycznym z króćcami pomiarowymi Ø60/Ø100 należy zamontować rozdzielacz powietrzno-spalinowy typu TWIN numer indeksu T 9000 00 02 76

\*\*\*Przedstawiony rysunek jest schematem poglądowym podłączeń systemów powietrzno-spalinowych do kotłów kondensacyjnych.

# PRZYKŁADOWE PODŁĄCZENIA SYSTEMÓW POWIETRZNO-SPALINOWYCH DO KOTŁÓW KONDENSACYJNYCH

## Kotły kondensacyjne z wbudowanym adapterem

### SYSTEM KONCENTRYCZNY - przewody stalowe

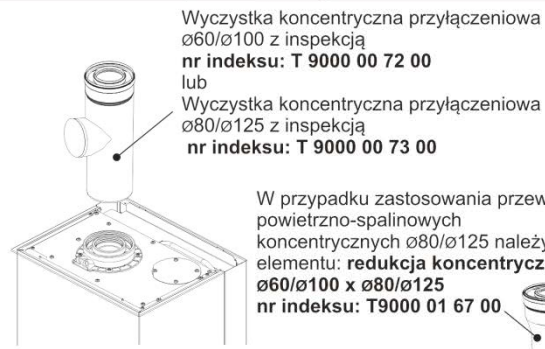

W przypadku zastosowania przewodów powietrzno-spalinowych koncentrycznych  $\varnothing 80/\varnothing 125$  należy użyć elementu: **redukcja koncentryczna  $\varnothing 60/\varnothing 100 \times \varnothing 80/\varnothing 125$**   
nr indeksu: T9000 01 67 00



### SYSTEM KONCENTRYCZNY - przewody z tworzywa sztucznego

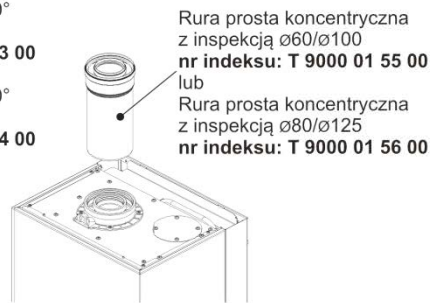
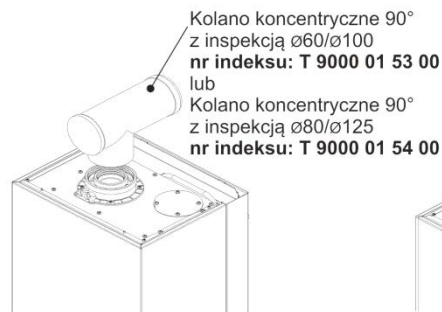

W przypadku zastosowania przewodów powietrzno-spalinowych koncentrycznych  $\varnothing 80/\varnothing 125$  należy użyć elementu: **redukcja koncentryczna  $\varnothing 60/\varnothing 100 \times \varnothing 80/\varnothing 125$**   
nr indeksu: T9000 01 67 00



### SYSTEM NIEZALEŻNY\*



Przewody powietrzno-spalinowe z tworzywa sztucznego

Zastosowanie układu niezależnego z tworzyw sztucznych możliwe wyłącznie w pomieszczeniu kotłowni.

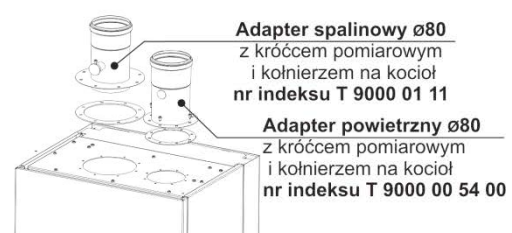

Przewody powietrzno-spalinowe ze stali

#### Uwaga!

Rury proste oraz kształtki wykonane z tworzywa sztucznego nie mogą być narażone na działanie promieni UV, chyba że zostały do tego przystosowane (tj. elementy w wykonaniu czarnym odpornym na promienie UV).  
**Nie dotyczy układów koncentrycznych**

**\*Nie dotyczy kotłów ECOCONDENS SLIM, ECOCONDENS INTEGRA II PLUS ORAZ ECOCONDENS CRYSTAL II PLUS** - przy zastosowaniu układu niezależnego za wbudowanym adapterem koncentrycznym z króćcami pomiarowymi  $\varnothing 60/\varnothing 100$  należy zamontować rozdzielacz powietrzno-spalinowy typu TWIN numer indeksu T 9000 00 02 76



# PRZYKŁADOWE PODŁĄCZENIA SYSTEMÓW POWIETRZNO-SPALINOWYCH DO KOTŁÓW KONDENSACYJNYCH

## Kotły kondensacyjne bez wbudowanego adaptera

### SYSTEM KONCENTRYCZNY - przewody stalowe



Kolano koncentryczne 90°  
z króćcami pomiarowymi  
i kołnierzem na kocioł  $\varnothing 60/\varnothing 100$   
nr indeksu: T 9000 01 14 00  
lub  
Kolano koncentryczne 90°  
z króćcami pomiarowymi  
i kołnierzem na kocioł  $\varnothing 80/\varnothing 125$   
nr indeksu: T 9000 01 15 00



Wyczystka koncentryczna przyłączeniowa  $\varnothing 60/\varnothing 100$   
z inspekcją nr indeksu: T 9000 00 72 00  
lub  
Wyczystka koncentryczna przyłączeniowa  $\varnothing 80/\varnothing 125$   
z inspekcją nr indeksu: T 9000 00 73 00

Adapter koncentryczny z króćcami  
pomiarowymi i kołnierzem na kocioł  
 $\varnothing 60/\varnothing 100$  nr indeksu: T 9000 01 12 00  
lub  
Adapter koncentryczny z króćcami  
pomiarowymi i kołnierzem na kocioł  
 $\varnothing 80/\varnothing 125$  nr indeksu: T 9000 01 13 00

### SYSTEM KONCENTRYCZNY - przewody z tworzywa sztucznego

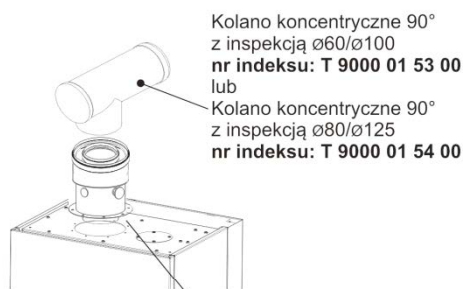

Kolano koncentryczne 90°  
z inspekcją  $\varnothing 60/\varnothing 100$   
nr indeksu: T 9000 01 53 00  
lub  
Kolano koncentryczne 90°  
z inspekcją  $\varnothing 80/\varnothing 125$   
nr indeksu: T 9000 01 54 00

Adapter koncentryczny z króćcami  
pomiarowymi i kołnierzem na kocioł  
 $\varnothing 60/\varnothing 100$  nr indeksu: T 9000 01 12 00  
lub  
Adapter koncentryczny z króćcami  
pomiarowymi i kołnierzem na kocioł  
 $\varnothing 80/\varnothing 125$  nr indeksu: T 9000 01 13 00

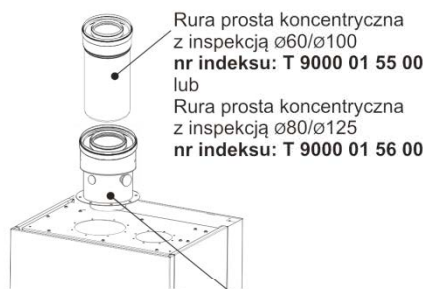

Rura prosta koncentryczna  
z inspekcją  $\varnothing 60/\varnothing 100$   
nr indeksu: T 9000 01 55 00  
lub  
Rura prosta koncentryczna  
z inspekcją  $\varnothing 80/\varnothing 125$   
nr indeksu: T 9000 01 56 00

Adapter koncentryczny z króćcami  
pomiarowymi i kołnierzem na kocioł  
 $\varnothing 60/\varnothing 100$  nr indeksu: T 9000 01 12 00  
lub  
Adapter koncentryczny z króćcami  
pomiarowymi i kołnierzem na kocioł  
 $\varnothing 80/\varnothing 125$  nr indeksu: T 9000 01 13 00

### SYSTEM NIEZALEŻNY \*

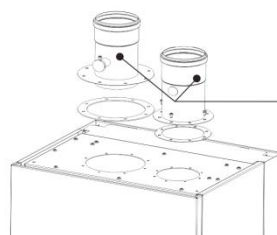

Zestaw adapterów do  
układu niezależnego:  
Adapter spalinowy  $\varnothing 80$   
z króćcem pomiarowym  
i kołnierzem na kocioł  
Adapter powietrzny  $\varnothing 80$   
z króćcem pomiarowym  
i kołnierzem na kocioł  
nr indeksu: T 9000 02 10 00

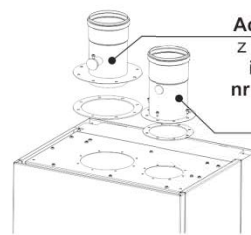

Adapter spalinowy  $\varnothing 80$   
z króćcem pomiarowym  
i kołnierzem na kocioł  
nr indeksu T 9000 01 11  
Adapter powietrzny  $\varnothing 80$   
z króćcem pomiarowym  
i kołnierzem na kocioł  
nr indeksu T 9000 00 54 00

Przewody powietrzno-spalinowe  
z tworzywa sztucznego

Zastosowanie układu niezależnego z  
tworzyw sztucznych możliwe wyłącznie w  
pomieszczeniu kotłowni.

Przewody  
powietrzno-spalinowe ze stali

#### Uwaga!

Rury proste oraz kształtki wykonane z tworzywa sztucznego nie mogą być narażone na działanie promieni UV, chyba że zostały do tego przystosowane (tj. elementy w wykonaniu czarnym odpornym na promienie UV)  
Nie dotyczy układów koncentrycznych

\*Nie dotyczy kotłów ECOCONDENS SLIM, ECOCONDENS INTEGRA II PLUS ORAZ ECOCONDENS CRYSTAL II PLUS - przy zastosowaniu układu niezależnego za wbudowanym adapterem koncentrycznym z króćcami pomiarowymi  $\varnothing 60/\varnothing 100$  należy zamontować rozdzielacz powietrzno-spalinowy typu TWIN numer indeksu T 9000 00 02 76

## Przykładowe schematy montażu przewodów z tworzywa sztucznego\*:

Przykładowy schemat montażu przewodów powietrzno-spalinowych z tworzywa sztucznego do szachtu:

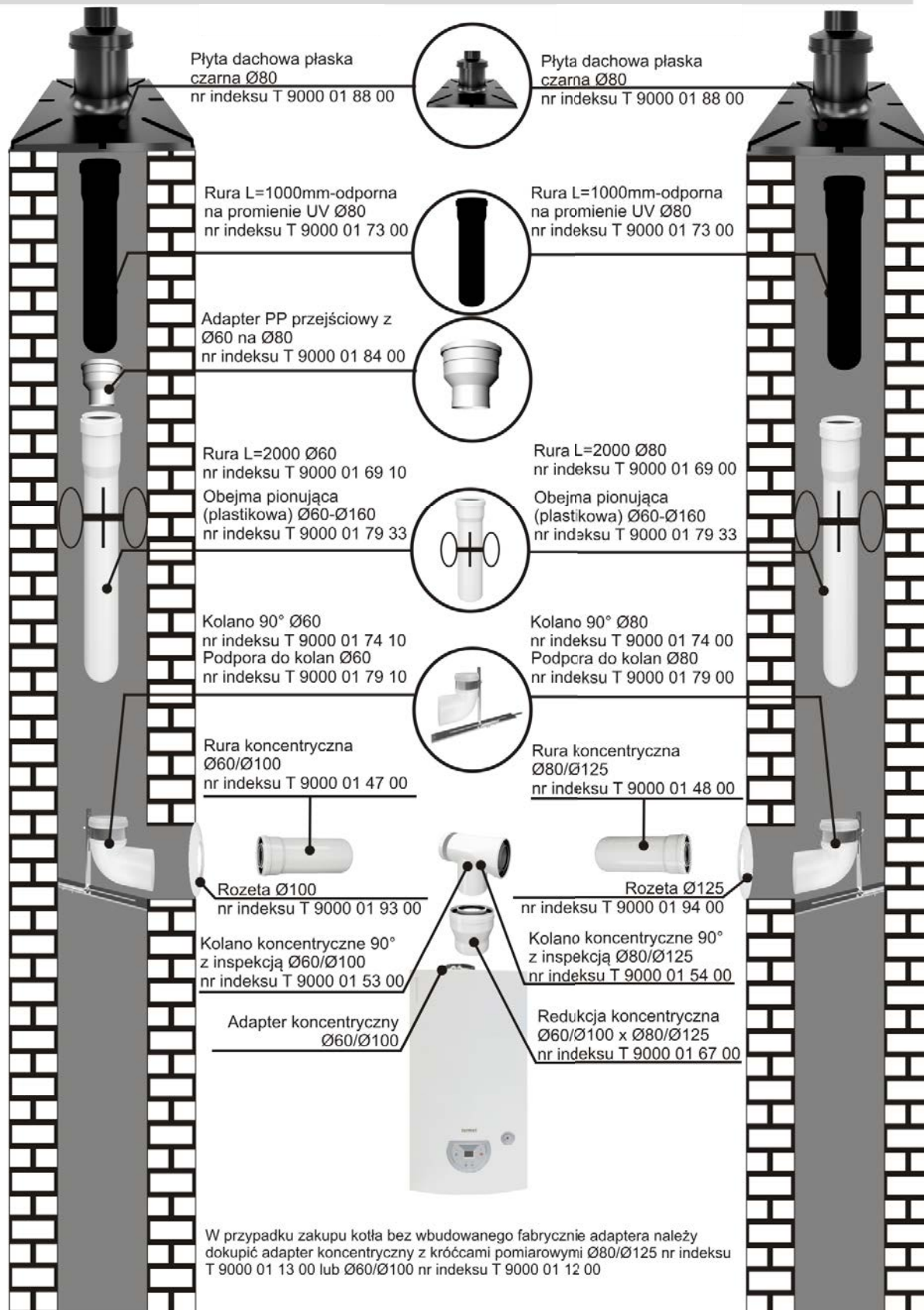

\* Przedstawiony rysunek jest schematem poglądowym montażu przewodów z tworzywa sztucznego.

Przykładowy schemat montażu przewodów powietrzno-spalinowych z tworzywa sztucznego koncentrycznych 60/100 lub 80/125

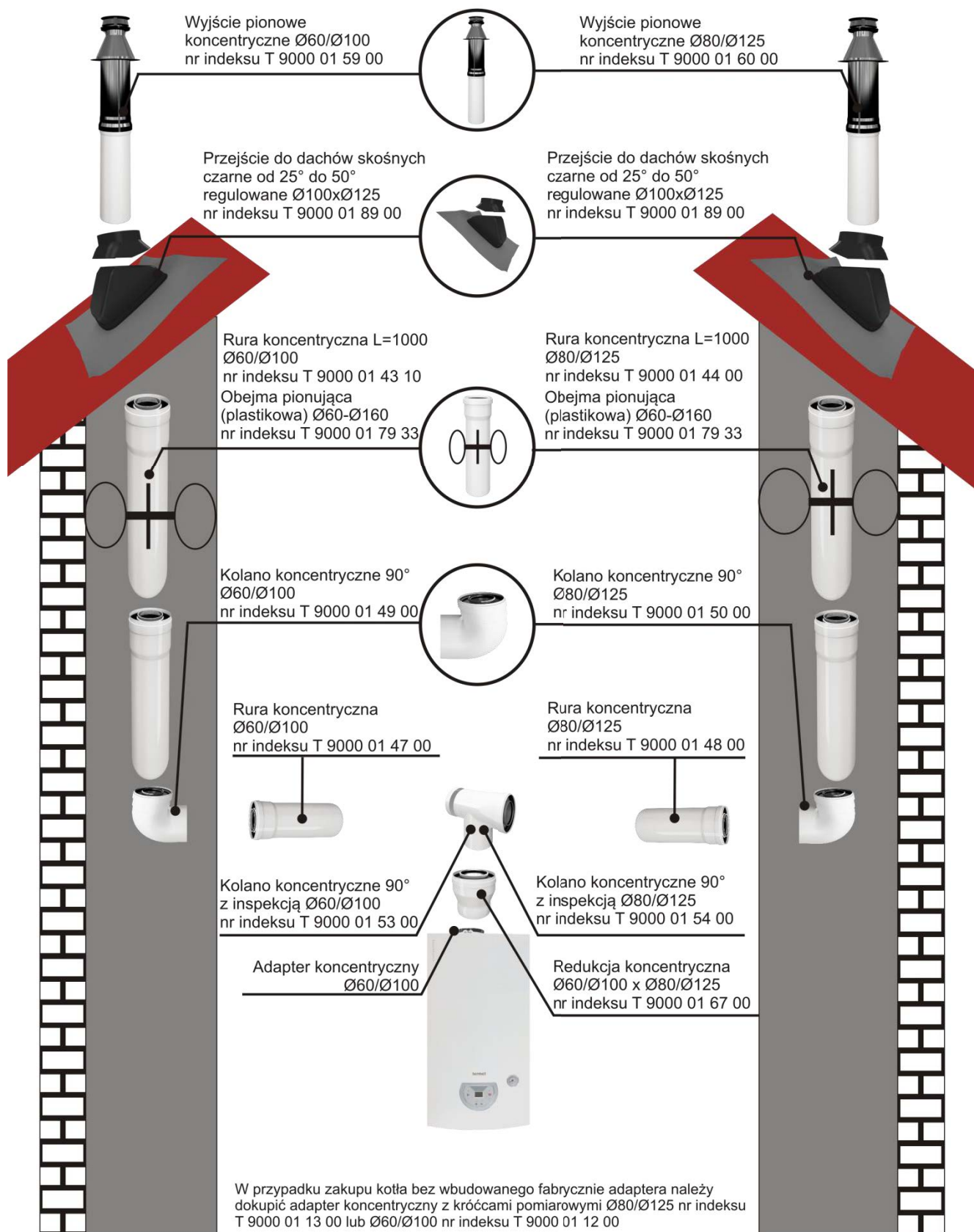

\* Przedstawiony rysunek jest schematem poglądowym montażu przewodów z tworzywa sztucznego.



## Przykładowy schemat montażu przewodów powietrzno-spalinowych z tworzywa sztucznego z wkładem elastycznym

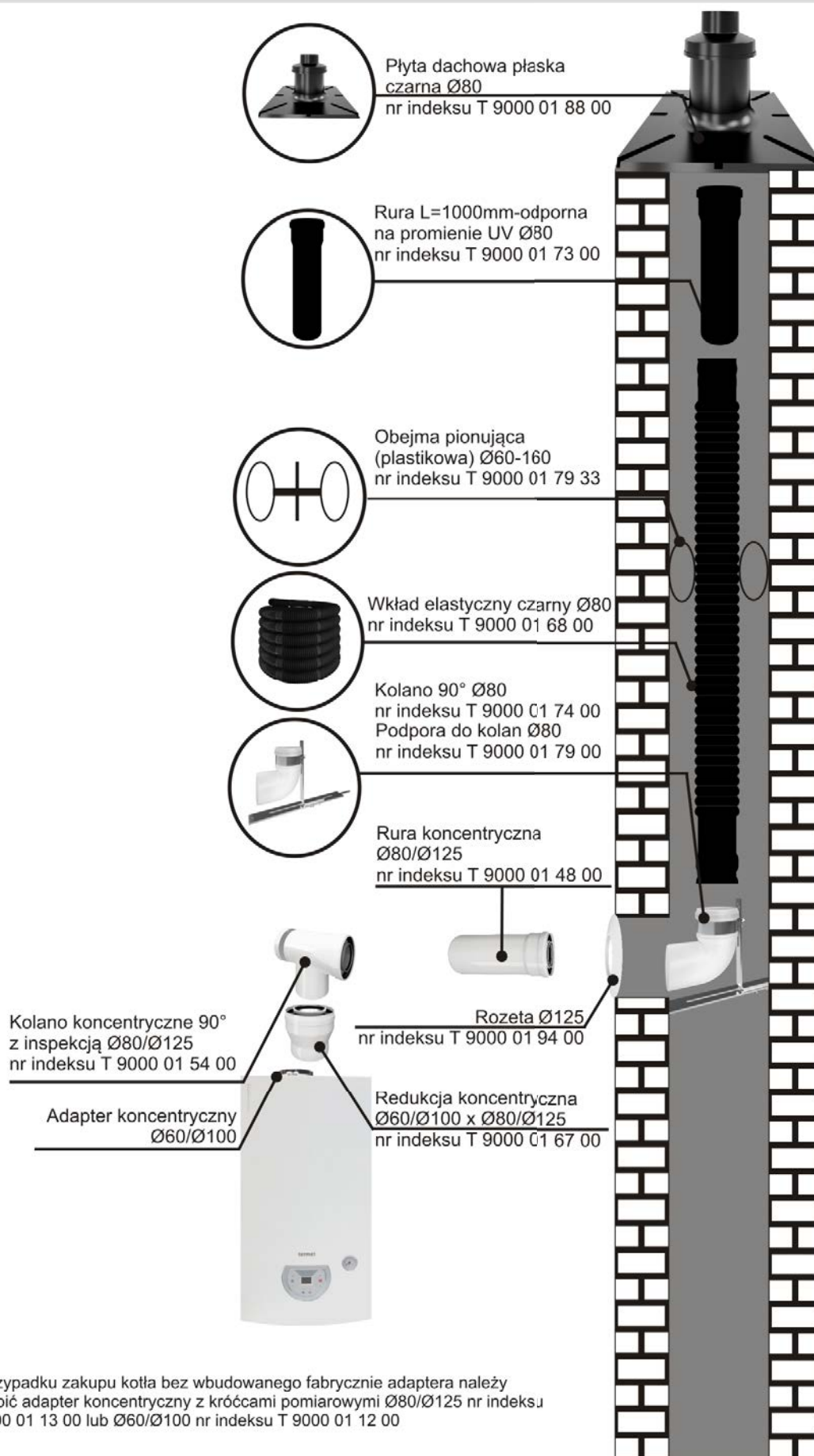

W przypadku zakupu kotła bez wbudowanego fabrycznie adaptera należy dokupić adapter koncentryczny z króćcami pomiarowymi Ø80/Ø125 nr indeksu T 9000 01 13 00 lub Ø60/Ø100 nr indeksu T 9000 01 12 00

\* Przedstawiony rysunek jest schematem poglądowym montażu przewodów z tworzywa sztucznego.

**NOTATKI**

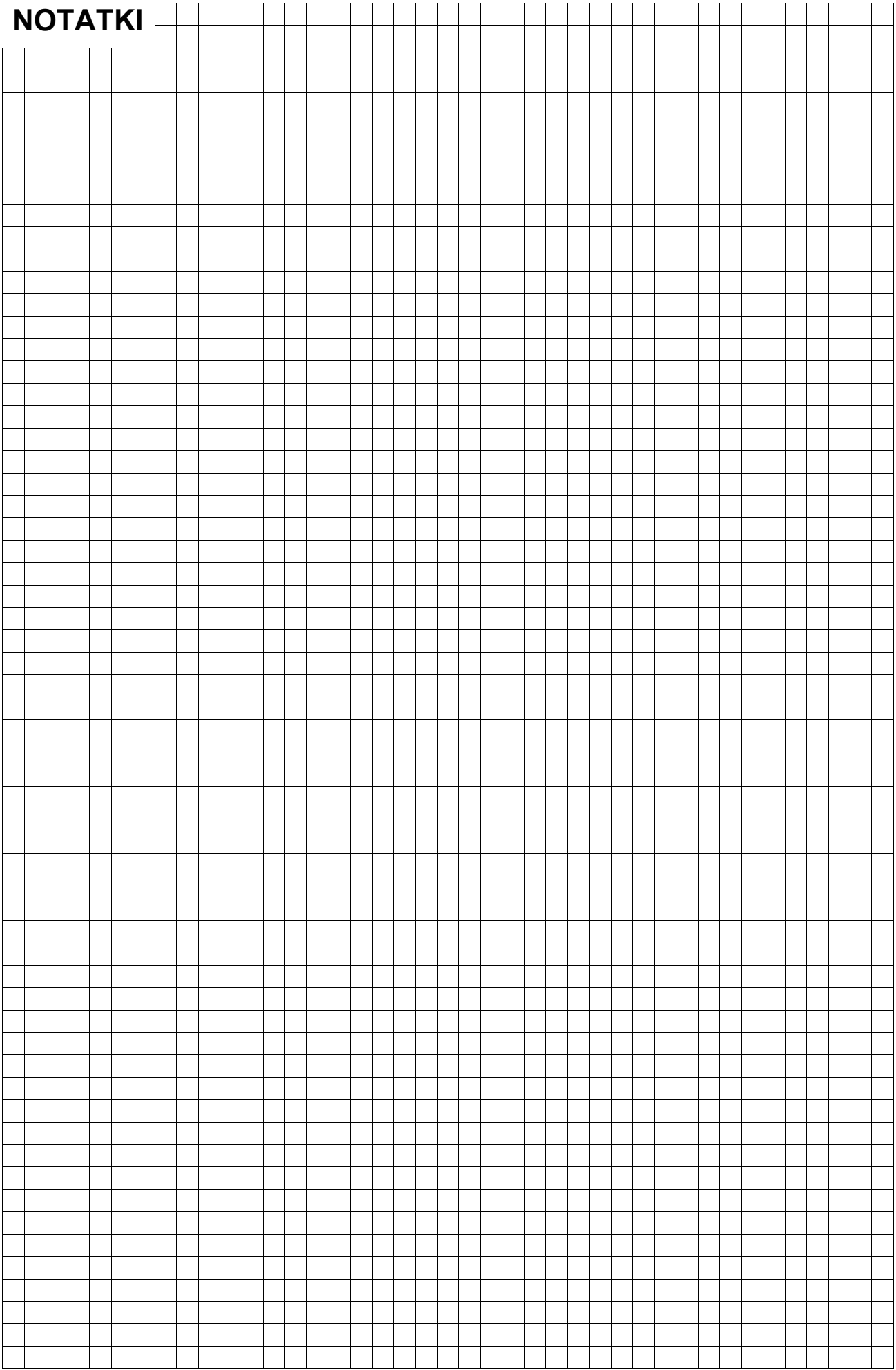
A large grid of graph paper, consisting of approximately 20 columns and 30 rows of small squares, intended for taking notes.



PROGRAM

# CZYSSTE POWIETRZE

*w nowej odsłonie!*

Proces ubiegania się o dofinansowanie jest teraz dużo łatwiejszy! Nie zastanawiaj się dłużej i wymień stare urządzenie grzewcze na nowoczesny kocioł kondensacyjny marki **termet**



## KOTŁY KONDENSACYJNE

**termet** to, m.in.:

- KLASA EFEKTYWNOŚCI ENERGETYCZNEJ - A
- NISKA EMISJA ZANIECZYSZCZEŃ (NOX-6)
- EKOLOGICZNE ŹRÓDŁA CIEPŁA
- POLSKIE PRODUKTY
- BEZPIECZNE URZĄDZENIA



SZYBCIEJ



ŁATWIEJ



WYGODNIEJ

[WWW.TERMET.COM.PL](http://WWW.TERMET.COM.PL)

# MAPA OBSZARÓW:

## REGIONALNYCH PRZEDSTAWICIELI HANDLOWYCH I OŚRODKÓW SZKOLENIOWYCH



**SZYMON WOLIŃSKI**  
Regionalny Kierownik Sprzedaży  
tel. 885 252 526  
s.wolinski@termet.com.pl

woj. zachodniopomorskie  
wielkopolskie  
lubuskie

**ARTUR JAKUBCZAK**  
Regionalny Kierownik Sprzedaży  
tel. 602-407-070  
a.jakubczak@termet.com.pl

woj. lubelskie  
świętokrzyskie  
podkarpackie

**DAMIAN LECH**  
Regionalny Kierownik Sprzedaży  
tel. 511-640-859  
d.lech@termet.com.pl

woj. śląskie  
małopolskie

**RAFAŁ LASOTA**  
Regionalny Kierownik Sprzedaży  
tel. 666-845-845  
r.lasota@termet.com.pl

woj. kujawsko-pomorskie  
warmińsko-mazurskie  
pomorskie

**TADEUSZ MALKA**  
Regionalny Kierownik Sprzedaży  
tel. 606-140-377  
t.malka@termet.com.pl

woj. mazowieckie  
łódzkie  
podlaskie

**DOMINIK GUSTA**  
Regionalny Kierownik Sprzedaży  
tel. 668-677-000  
d.gusta@termet.com.pl

woj. dolnośląskie  
opolskie

## KONTAKT:



**TERMET S.A.**  
58-160 Świebodzice, ul. Długa 13



[www.facebook.com/termetpl](https://www.facebook.com/termetpl)



**INFOLINIA: 74 85 60 801**  
(czynna w dni robocze w godz. 7.00-15.00)



[sprzedaz@termet.com.pl](mailto:sprzedaz@termet.com.pl)  
[doradztwo@termet.com.pl](mailto:doradztwo@termet.com.pl)  
[serwis@termet.com.pl](mailto:serwis@termet.com.pl)